

ЯК ЗАПУСТИТИ NADO

<p>1</p>	<p>2</p> <p>Натисніть, щоб зафіксувати пускач на аватарі блейда.</p>	<p>3</p> <p>Не запускайте NADO за межами арени</p> <p>Утримуйте пускач однією рукою і візьміть стрічку для запуску іншою рукою.</p>
-----------------	---	--

РЕЖИМ РОЗДІЛЕННЯ

<p>1 РОЗБЕРІТЬ АВАТАР БЛЕЙДА</p>	<p>2</p> <p>Посідняйте. Натисніть, щоб заблокувати їх.</p>	<p>3</p> <p>Поверніть вправо, щоб перейти у режим розділення. Поверніть вліво для блокування у зібраному режимі.</p>
---	---	---

2 РЕЖИМИ ДЛЯ ВЕРХЬОГО NADO

<p>1 РОЗБЕРІТЬ АВАТАР БЛЕЙДА</p>	<p>2</p> <p>Точка фіксації</p> <p>Кільце</p> <p>Великі опуклі зубці монтажного інструмента мають збігатись із центральним валом.</p>	<p>3</p> <p>Переверніть.</p>
---	---	-------------------------------------

4 ВСТАНОВІТЬ АВАТАР БЛЕЙДА

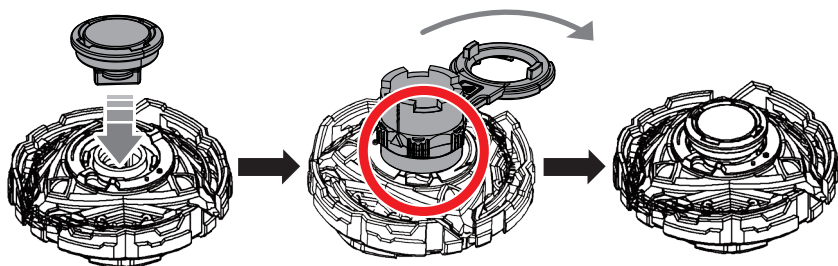

Встановіть аватар блейда.

5

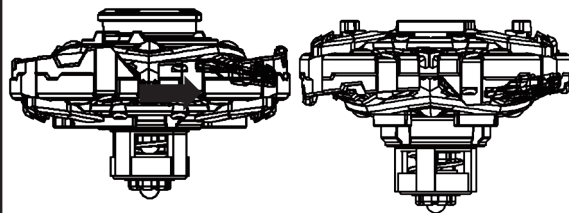

Передній режим.

Зворотний режим.

2 РЕЖИМИ ДЛЯ НИЖЬОГО НАДО

1 РОЗБЕРІТЬ АВАТАР БЛЕЙДА

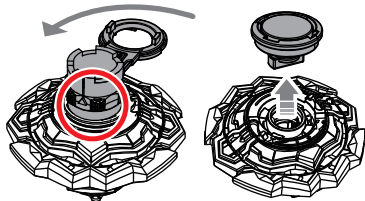

Розташуйте у відповідності з борозенками на аватарі блейда.

2

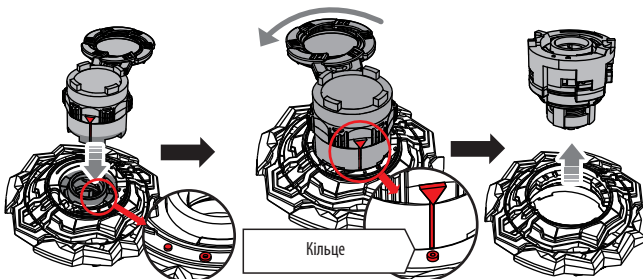

Розташуйте у відповідності з борозенками на центральній осі → поверніть проти годинникової стрілки.

3

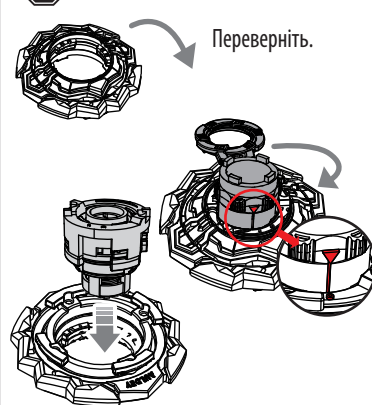

4 ВСТАНОВІТЬ АВАТАР БЛЕЙДА

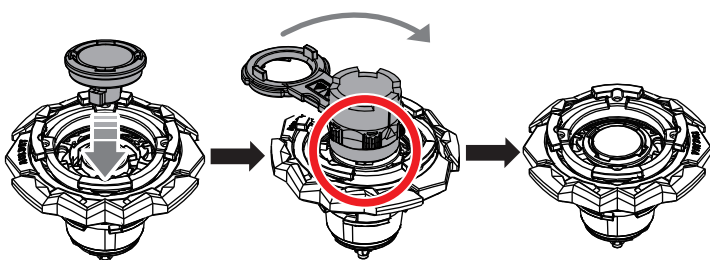

Одягніть аватар блейда.

5

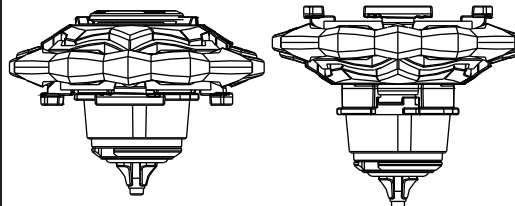

Передній режим.

Зворотний режим.

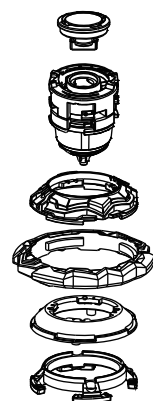

ПРАВИЛЬНО



НЕПРАВИЛЬНО

Зовнішній вигляд і колір продукту може відрізнятися від вказаного на упаковці. Збережіть упаковку для подальшого використання.

ПОПЕРЕДЖЕННЯ! Не призначено для дітей віком до 36 місяців. Містить дрібні та травмобезпечні елементи. Використовувати під безпосереднім наглядом дорослої особи. Може призвести до травмування та/або удушення дрібними деталями.

©2017 ALPHA All rights reserved. • Усі права захищено

ЗРОБЛЕНО В КИТАЇ



ALPHA GROUP CO., LTD.
Auldey Industrial Area, Wenguan Rd., Chenghai, Shantou, Guangdong, China(515800)
Tel: (86) 20-38983278 Website: www.auldeytoys.com
Fax: (86) 20-87358278 E-mail: auldeytoys@auldey.cn

