

PHILIPS

Звукова панель

Серія 5000

TAB5305

Посібник користувача



**Зареєструйте свій виріб та отримайте підтримку тут:
www.philips.com/support**

Зміст

1 Важлива інформація	2
Допомога та підтримка	2
Важливі інструкції з безпеки	2
Догляд за виробом	3
Турбота про довкілля	3
Спрощена декларація про відповідність	4
Що в коробці	4
2 Ваша звукова панель	4
Основний блок	4
Пульт керування	5
Роз'єми	6
3 Під'єднання	6
Встановлення	6
Під'єднання звукової панелі й сабвуфера	7
З'єднання у пару з сабвуфером	7
Під'єднання аудіо з телевізора та інших пристроїв	8
4 Використання звукової панелі	9
Увімкнення/вимкнення живлення	9
Регулювання гучності	9
Вибір джерела	10
Налаштування еквайзера	10
Джерело звуку AUX	10
Оптичне джерело звуку	10
Джерело звуку HDMI (ARC)	10
Відтворюйте аудіо через Bluetooth	10
Автоматичний режим очікування	11
Застосування заводських налаштувань	11
5 Настінне кріплення	12
6 Характеристики виробу	12
7 Усунення несправностей	13

1 Важлива інформація

Перш ніж використовувати виріб, прочитайте й візьміть до уваги всі інструкції. Якщо виріб буде пошкоджено внаслідок недотримання інструкцій, гарантійні зобов'язання не будуть застосовуватись.

Допомога та підтримка

Широкомасштабну підтримку шукайте в Інтернеті на веб-сайті www.philips.com/support, де можна:

- завантажити посібник користувача та короткий посібник;
- переглянути відеоінструкції (доступні лише для окремих моделей);
- отримати відповіді на поширені запитання (Питання та відповіді);
- надіслати нам запитання електронною поштою;
- поспілкуватися в чаті з представником служби підтримки.

Дотримуйтеся вказівок на сайті, щоб вибрати мову, а потім введіть номер моделі виробу. Також можна звернутися до Центру обслуговування клієнтів у своїй країні. Перш ніж звертатися із запитом, запишіть номер моделі й серійний номер виробу. Цю інформацію можна знайти на задній або нижній панелі виробу.

Важливі інструкції з безпеки

- Прочитайте ці інструкції.
- Зберігайте ці інструкції.
- Прислухайтеся до всіх попереджень.
- Дотримуйтеся усіх інструкцій.
- Не використовуйте цей пристрій поблизу води.
- Чистьте тільки сухою тканиною.
- Не закривайте вентиляційні отвори. Виконуйте встановлення відповідно до інструкцій виробника.
- Не встановлюйте поблизу будь-яких джерел тепла, як-от радіаторів, обігрівачів, печей або інших приладів (зокрема підсилювачі), які генерують тепло.
- З метою безпеки не нхтуйте штепсельною вилкою або вилкою заземлення. Штепсельна вилка має два ножові контакти, один з яких

ширший. Вилка заземлення має два ножові контакти і третій заземлювальний штир. Для вашої безпеки передбачено широке лезо або третій штир. Якщо вилка не підходить до вашої розетки, зверніться до електрика, щоб замінити застарілу розетку.

- Захищайте шнур живлення, не наступайте на нього і не згинайте його, особливо штекери, розетки і місця, де вони виходять з пристрою.
- Використовуйте тільки пристосовані або аксесуари, визначені виробником.
- Використовуйте тільки з візком, підставкою, штативом, кронштейном або столом, визначених виробником, або які продаються разом із пристроєм. Якщо ви користуєтесь візком, то дотримуйтесь обережності при переміщенні візка/пристрою, щоб уникнути травми від перекидання.
- Від'єднуйте цей пристрій під час грози або якщо він довго не використовується.
- Усі роботи з обслуговування має виконувати кваліфікований технічний персонал. Пристрій необхідно обслуговувати, якщо його пошкоджено будь-яким способом, наприклад, пошкодився шнур живлення або вилка, пролито рідину або всередину пристрою потрапили предмети; пристрій потрапив під дощ або дію вологи, він не працює нормально або його впустили.
- **ПОПЕРЕДЖЕННЯ** щодо використання акумулятора! Щоб запобігти витоку електричності, що може призвести до тілесних ушкоджень, псування майна або пошкодження виробу:
 - Встановіть усі акумулятори правильно: + і -, як зазначено на виробі.
 - Не використовуйте одночасно різні типи акумуляторів (старі та нові, вуглецеві та лужні тощо).
 - Виймайте акумулятори, якщо пристрій не використовується протягом тривалого часу.
 - Акумулятори не повинні піддаватися надмірному нагріванню від сонячного світла, вогню тощо.
 - Перхлорат – може застосовуватися особливе поводження. Див. www.dtsc.ca.gov/hazardouswaste/perchlorate.
- Виріб або пульт дистанційного керування можуть містити акумулятор таблеткового типу, який можна легко проковтнути. Завжди тримайте акумулятори в недоступному для дітей місці! Якщо акумулятор проковтнути, він може спричинити серйозне травмування або смерть. Протягом двох годин після ковтання



акумулятора можуть виникнути серйозні внутрішні опіки.

- Якщо ви підозрюєте, що хтось проковтнув акумулятор або він потрапив в організм у будь-який інший спосіб, негайно зверніться до лікаря.
- У разі заміни акумулятора завжди зберігайте усі нові та використані акумулятори в недоступному для дітей місці. Замінивши акумулятор, надійно закривайте відсік для акумулятора.
- Якщо відсік акумулятора неможливо повністю закрити, не використовуйте пристрій. Зберігайте в недоступному для дітей місці та зверніться до виробника
- На пристрій не повинні потрапляти краплі або бризки.
- Не ставте на виріб будь-яке джерело небезпеки (наприклад, предмети, заповнені рідиною, або запалені свічки).
- Цей пристрій може містити свинець і ртуть. Утилізуйте відповідно до місцевих, державних або федеральних законів. Щоб отримати інформацію про утилізацію або повторну переробку, будь ласка, зв'яжіться з місцевою владою. Щоб отримати додаткову допомогу з питань утилізації, будь ласка, зв'яжіться з www.mygreenelectronics.com, www.eiae.org або www.recycle.philips.com.
- Якщо мережева вилка або штепсельна розетка пристрою служать для відключення пристрою від мережі, до них завжди має бути доступ.
- Не встановлюйте цей прилад на меблі, які може нахилити дитина й дорослий, спершись, потягнувши, стоячи або підіймаючись на них. Падіння пристрою може призвести до серйозних травм або навіть смерті.
- Цей прилад не можна встановлювати в закритих конструкціях, як-от книжковій шафі або полиці, якщо не забезпечено належну вентиляцію. Переконайтеся, що навколо пристрою є простір принаймні 20 см (7,8") або більше.

Символ обладнання Класу II



Цей символ означає, що пристрій має подвійну систему ізоляції.

Ознайомтеся з цими символами безпеки



Цей «розряд блискавки» вказує на те, що неізольований матеріал усередині вашого пристрою може викликати ураження електричним струмом.

Задля безпеки всіх у вашому домі, будь ласка, не знімайте покриття виробу.



«Знак оклику» звертає увагу на функції, з якими ви повинні уважно ознайомитися в наведених матеріалах, щоб уникнути проблем під час експлуатації й обслуговування.

ПОПЕРЕДЖЕННЯ! Щоб знизити ризик займання або ураження електричним струмом, цей пристрій не повинен піддаватися впливу дощу або вологи, а також на нього не можна ставити предмети, наповнені рідиною, як-от вази.

УВАГА! Щоб уникнути ураження електричним струмом, наведіть і вставте до кінця широкий ножовий контакт штекера в широкий проріз.

Догляд за виробом

Чистьте виріб лише ганчіркою із мікроволокна.

Турбота про довкілля

Утилізація виробу й акумулятора, що відслужили свій термін



Цей виріб сконструйовано і виготовлено з високоякісних матеріалів і компонентів, що підлягають переробці й вторинному використанню.



Цей символ на продукті означає, що на виріб поширюються умови Європейської директиви 2012/19/EU.



Цей символ означає, що виріб містить акумулятори, на які поширюється Європейська директива 2013/56/EU, які не можна утилізувати разом зі звичайними побутовими відходами. Дізнайтеся про місцеву систему роздільного збору

відходів для електронних і електричних виробів, а також акумуляторів. Дотримуйтеся місцевих правил і ніколи не викидайте виріб і акумулятори зі звичайними побутовими відходами. Належна утилізація старих виробів та акумуляторів допоможе запобігти негативному впливу на навколишнє середовище та здоров'я людей.

Витягнення одноразових акумуляторів

Щоб витягнути одноразові акумулятори, див. розділ встановлення акумуляторів.

Спрощена декларація про відповідність

Справжнім «ТП Вижн Європа Б.В.» заявляє, що тип радіобладнання навушки, звукова панель, радіоприймач, мікросистема, акустична система, магнітола, радіогодинник, аудіо адаптер відповідає

Технічному регламенту радіобладнання. Повний текст декларації про відповідність доступний на веб-сайті за такою адресою: <https://erc.ua/uk/declarations/>



Що в коробці

Перегляньте предмети в упаковці:

Звукова панель	1 шт.
Бездротовий сабвуфер	1 шт.
Пульт дистанційного керування	1 шт.
Адаптер змінного струму (для звукової панелі)	1 шт.
Шнур живлення (для сабвуфера)	1 шт.
Комплект для настінного кріплення (Настінні кронштейни – 2 шт., гвинти – 6 шт., дюбелі – 2 шт.) короткий посібник користувача/ гарантійний талон/ паспорт безпеки	1 шт.
Акумулятори AAA	2 шт.

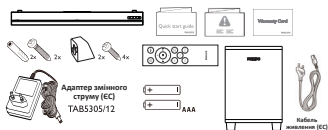

2 Ваша звукова панель

Вітаємо з придбанням і ласкаво просимо до Philips! Щоб сповна скористатися підтримкою Philips, зареєструйте свою звукову панель за адресою www.philips.com/support.

Основний блок

У цьому розділі наведено огляд головного блоку.

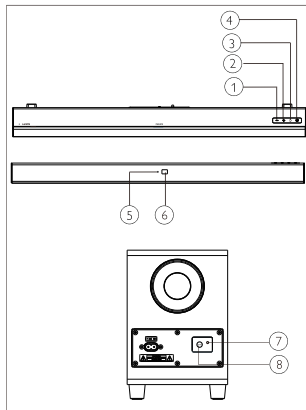

- 1 – (Гучність) Зменшення гучності.
- 2 + (Гучність) Збільшення гучності.
- 3 (SOURCE) Виберіть джерело вхідного сигналу для звукової панелі.
- 4 Увімкнення звукової панелі або її перемикання в режим очікування.
- 5 **Різнокольоровий світлодіодний індикатор: Джерело/режим очікування**
- 6 Датчик дистанційного керування
- 7 Світлодіодний індикатор сабвуфера
- 8 PAIR

Пульт керування

У цьому розділі наведено огляд пульта дистанційного керування.

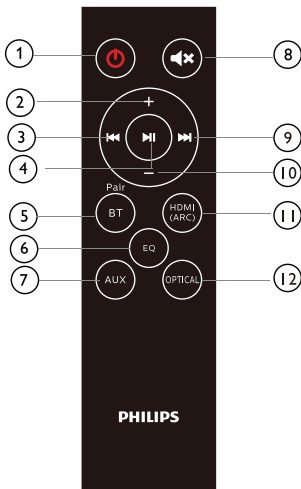

- ① **⏻ (Режим очікування)**
 - Увімкнення звукової панелі або її перемикання в режим очікування.
- ② **+ (Гучність)**
 - Збільшення гучності.
- ③ **⏮**
 - Перехід до попередньої композиції в режимі Bluetooth.
- ④ **⏸**
 - Відтворення, пауза або відновлення відтворення в режимі Bluetooth.
- ⑤ **BT/PAIR**
 - Натисніть, щоб переключитися в режим Bluetooth.
 - Натисніть та утримуйте, щоб від'єднати поточний підключений пристрій Bluetooth і встановити нове з'єднання
- ⑥ **EQ**
 - Перемикання між трьома режимами еквалайзера: Кіно, музика та новини.
- ⑦ **AUX**
 - Перемикання аудіоджерела на з'єднання AUX.
- ⑧ **⏻**
 - Вимкнення звуку або відновлення гучності.
- ⑨ **⏭**
 - Перехід до попередньої композиції в режимі Bluetooth.
- ⑩ **- (Гучність)**
 - Зменшення гучності.
- ⑪ **HDMI (ARC)**
 - Перемикання аудіоджерела на з'єднання HDMI (ARC).
- ⑫ **OPTICAL**
 - Перемикання аудіоджерела на оптичне з'єднання.

Роз'єми

У цьому розділі подано огляд роз'євів на звуковій панелі.

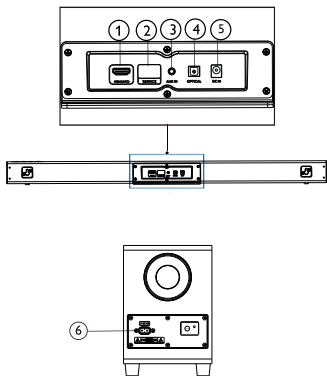

① РОЗ'ЄМ HDMI (ARC)

Під'єднання до входу HDMI на телевізорі.

② SERVICE

Для оновлення програмного забезпечення.

③ AUX IN

Аудіовхід, наприклад, від MP3-програвача (3,5-мм роз'єм).

④ OPTICAL

Під'єднання до оптичного аудіовиходу на телевізорі або цифровому пристрої.

⑤ DC IN

Під'єднання звукової панелі до джерела живлення.

⑥ AC IN

Під'єднання сабвуфера до джерела живлення.

3 Під'єднання

У цьому розділі подано інформацію про під'єднання цього виробу до телевізора та інших пристроїв.

Щоб дізнатися про основні під'єднання звукової панелі і аксесуарів, див. короткий посібник.

Примітка

- Щоб переглянути позначення й норми живлення, див. типову табличку на тильній частині або дні виробу.
- Перш ніж виконувати або змінювати будь-які під'єднання, слід перевірити, чи всі пристрої від'єднано від розеток.

Встановлення

Встановіть звукову панель і сабвуфер, як показано нижче.

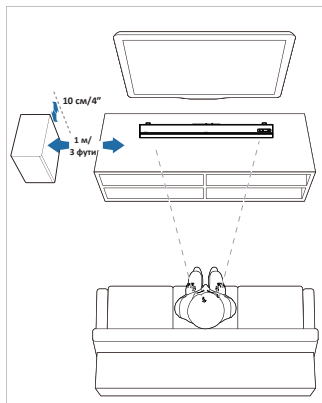

Під'єднання звукової панелі й сабвуфера

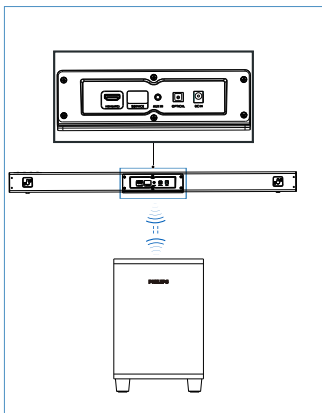

Під'єднання звукової панелі й сабвуфера через Bluetooth.

- Сабвуфер буде під'єднано до звукової панелі через сигнал Bluetooth.
- Перед під'єднанням до звукової панелі індикатор сабвуфера блиматиме червоним кольором, а після під'єднання до звукової панелі постійно світитиметься синім кольором.
- Якщо звукову панель і сабвуфер було з'єднано раніше, коли ви знову під'єднаєте й увімкнете звукову панель, сабвуфер автоматично з'єднається зі звуковою панеллю (аудіовихід буде стандартний, а індикатор світитиметься синім). А сабвуфер автоматично перейде в режим очікування після вимкнення звукової панелі.

З'єднання у пару з сабвуфером

- Якщо із сабвуфера немає звуку або індикатор сабвуфера не світиться синім кольором, виконайте такі дії, щоб скинути й повторно з'єднати сабвуфер:
1. Натисніть кнопку **PAIR** на сабвуфері, коли сабвуфер перебуває у стані «Від'єднано» (повільно блимає червоним кольором (один раз у секунду), а потім індикатор сабвуфера буде швидко блимати червоним кольором (два рази в секунду).
 2. Перемкніть джерело звукової панелі на AUX, а потім натисніть і утримуйте **⏻** на звуковій панелі протягом п'яти секунд. Звукову панель буде автоматично скинуто, і вона перейде в режим очікування.
 3. Натисніть **⏻** на звуковій панелі. Звукова панель автоматично з'єднається із сабвуфером. З'єднання успішно встановлено, коли індикатор сабвуфера світиться постійно синім кольором.

Примітка. Після скидання звукової панелі ви повинні очистити список Bluetooth у своєму телефоні, перш ніж виконувати з'єднання телефону зі звуковою панеллю.

Коли звукова панель і сабвуфер підключено, ви можете натиснути і утримувати **⏻** та **+** (Гучність) на звуковій панелі протягом п'яти секунд, щоб від'єднати їх.

Індикатор сабвуфера

- З'єднання в пару Швидко блимає червоним
- З'єднано Постійний синій
- Від'єднано: Повільно блимає червоним
- Режим очікування: Постійний червоний

Під'єднання аудіо з телевізора та інших пристроїв

Варіант 1. Під'єднання аудіо через цифровий оптичний кабель

Найкраща якість звуку

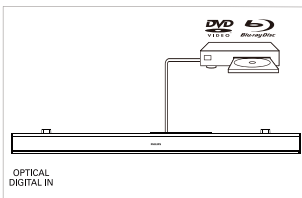
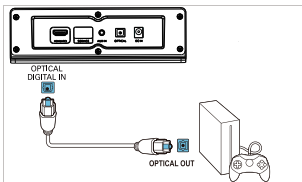
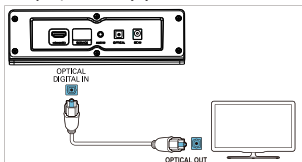

- 1** За допомогою оптичного кабелю підключіть роз'єм **OPTICAL** на звуковій панелі до роз'єму **OPTICAL OUT** на телевізорі або іншому пристрої.

- Цифровий оптичний роз'єм може бути позначено як **SPDIF** або **SPDIF OUT**.

ПРИМІТКА. Аудіовихід телевізора потрібно налаштувати на PCM.

Варіант 2. Під'єднання аудіо через роз'єм 3,5 мм за допомогою аудіокабелю

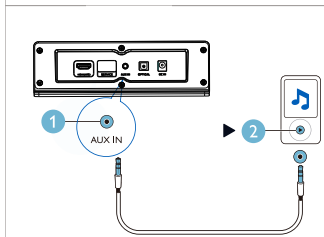
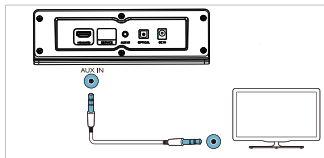

- 1** За допомогою стереокабелю 3,5 мм підключіть роз'єм **AUX IN** на звуковій панелі до роз'єму **AUX** на телевізорі або іншому пристрої.

Варіант 3. Під'єднання до роз'єму HDMI (ARC)

Ваша звукова панель підтримує HDMI з реверсивним звуковим каналом (ARC). Якщо телевізор підтримує з'єднання HDMI ARC, можна прослуховувати аудіо з телевізора через цей виріб за допомогою кабелю HDMI.

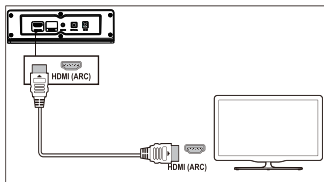

1 За допомогою високошвидкісного кабелю HDMI підключіть роз'єм **HDMI OUT (ARC)** на звуковій панелі до роз'єму **HDMI ARC** на телевізорі.

- Роз'єм **HDMI ARC** на телевізорі може мати різні позначення. Детальнішу інформацію читайте в посібнику користувача телевізора.

2 На телевізорі увімкніть операції HDMI-CEC. Детальнішу інформацію читайте в посібнику користувача телевізора.
ПРИМІТКА. Аудіовихід телевізора потрібно налаштувати на PCM.

4 Використання звукової панелі

У цьому розділі подано інформацію про відтворення аудіо на звуковій панелі з під'єднаних пристроїв.

Перед використанням

- Виконайте потрібні під'єднання, описані в короткому посібнику або посібнику користувача.
- Виберіть на звуковій панелі відповідне джерело сигналу для інших пристроїв

Увімкнення/вимкнення живлення

Під'єднайте звукову панель до джерела живлення, і загориться червоний індикатор режиму очікування.



Натисніть , щоб увімкнути звукову панель.

Індикатор звукової панелі засвітиться білим кольором, а потім показує стан останнього вибраного джерела. Натисніть ще раз, щоб перемкнути звукову панель у режим очікування.

- Режим очікування: Індикатор постійно світиться червоним кольором.

Регулювання гучності

Натисніть **+/- (Гучність)**, щоб збільшити або зменшити рівень гучності звукової панелі.

- Щоб вимкнути звук, натисніть  на пульті дистанційного керування.
- Щоб відновити звук, натисніть  ще раз або **+/- (Гучність)**.





Стан індикатора

- Зменшення / збільшення гучності / вимкнення звуку: Блимає червоним.
- Максимальна/мінімальна гучність: Світиться постійно червоним протягом трьох секунд.
- Коли ви натиснете **+** (Гучність), щоб збільшити гучність, індикатор звукової панелі замигає червоним кольором, і гучність повернеться до стандартного стану. Коли гучність досягне максимуму, індикатор звукової панелі засвітиться постійно червоним протягом трьох секунд.

- Коли ви натиснете – (**Гучність**), щоб зменшити гучність, індикатор звукової панелі замигає червоним кольором, і гучність повернеться до стандартного стану. Коли гучність досягне мінімуму, індикатор звукової панелі засвітиться постійно червоним протягом трьох секунд.



Вибір джерела

Кілька разів натисніть  на звуковій панелі або відповідні кнопки (**BT/PAIR, AUX, HDMI (ARC), OPTICAL**) на пульті дистанційного керування, щоб перемкнутися між різними джерелами.

-  AUX IN: Постійний зелений
-  З'єднання через Bluetooth: Миготливий синій
-  Bluetooth підключено: Постійний синій
-  OPTICAL Постійний жовтий
-  HDMI (ARC): Постійний фіолетовий

Налаштування еквайзера

Натисніть кнопку **EQ** на пульті дистанційного керування, щоб вибрати режим музики, фільму або новин.

-  • Музика: Індикатор звукової панелі блимає білим кольором протягом 3 секунд.
-  • Кіно: Індикатор звукової панелі блимає зеленим кольором протягом 3 секунд.
-  • Новини: Індикатор звукової панелі блимає червоним кольором протягом 3 секунд.

Джерело звуку AUX

Ви можете відтворювати аудіо із зовнішнього пристрою (смартфона, планшета тощо) через аудіокабель 3,5 мм.

- 1 Під'єднайте зовнішній пристрій до звукової панелі за допомогою стереокабелю 3,5 мм (не входить у комплект). Інструкції з підключення AUX див. на стор. 8.
- 2 Натисніть кнопку **AUX** на пульті дистанційного керування.
 -  Індикатор звукової панелі постійно світиться зеленим кольором.
- 3 Відтворення звуку на зовнішньому пристрої (див. посібник користувача пристрою).

Оптичне джерело звуку

Ви можете відтворювати аудіо з телевізора через оптичний кабель.

- 1 Підключіть телевізор до звукової панелі за допомогою оптичного кабелю (не входить у комплект). Інструкції з підключення оптичного кабелю див. на стор. 8.
- 2 Натисніть **OPTICAL** на пульті дистанційного керування.
 -  Індикатор звукової панелі постійно світиться жовтим кольором.Примітка. Аудіовихід телевізора потрібно налаштувати на сигнал PCM.

Джерело звуку HDMI (ARC)

ARC (Audio Return Channel – реверсний звуковий канал) використовується в цифровому аудіовиході рідкокристалічного дисплея телевізора, щоб забезпечити оптимальну якість синхронізації звуку.

- 1 Підключіть телевізор до звукової панелі за допомогою кабелю HDMI (не входить у комплект). Інструкції з підключення HDMI (ARC) див. на стор. 8.
- 2 Натисніть **HDMI(ARC)** на пульті дистанційного керування.
 -  Індикатор звукової панелі постійно світиться фіолетовим кольором.Примітка. Аудіовихід телевізора потрібно налаштувати на увімкнений сигнал PCM і ARC (див. посібник з експлуатації телевізора).

Відтворітьте аудіо через Bluetooth

Увімкніть Bluetooth і під'єднайте звукову панель до пристрою Bluetooth (наприклад, iPad, iPhone, iPod touch, телефону Android або ноутбука), а потім через динаміки на звуковій панелі слухайте аудіофайли, які зберігаються на звуковій панелі.

Що вам потрібно?

- Пристрій Bluetooth із підтримкою профілю Bluetooth A2DP і AVRCP, а також версією Bluetooth 4.2 або вище.
- Максимальний робочий діапазон між цим виробом і пристроєм Bluetooth становить приблизно 4 метри (13 футів).

- 1 Натисніть **BT/Pair** на пульті дистанційного керування, щоб переключити цей пристрій у режим Bluetooth.

↳ Індикатор звукової панелі блимає синім кольором.

- 2 На пристрої Bluetooth увімкніть Bluetooth, знайдіть і виберіть **Philips TAB5305**, щоб установити з'єднання (див. посібник користувача пристрою Bluetooth про те, як увімкнути Bluetooth).

↳ Під час під'єднання індикатор звукової панелі блимає синім кольором.

- 3 Зачекайте, поки індикатор звукової панелі постійно світитиметься синім кольором, а при вдалому підключенні пролунає звуковий сигнал.
Якщо не вдасться встановити з'єднання, індикатор постійно блиматиме.

- 4 Виберіть і відтворіть аудіофайли або музику на пристрої Bluetooth.

- Якщо під час відтворення телефонують, відтворення музики призупиняється.
- Якщо ваш пристрій Bluetooth підтримує профіль AVRCP, на пульті дистанційного керування натисніть **⏮/⏭**, щоб перейти до композиції або натисніть **⏸**, щоб зупинити або відновити відтворення.



- 5 Щоб вийти з Bluetooth, переключіть звукову панель на інше джерело.

- Коли повернутися в режим Bluetooth, з'єднання Bluetooth залишається активним.

Від'єднати поточний пристрій:

- Якщо ви хочете підключити звукову панель до іншого пристрою Bluetooth, натисніть та утримуйте кнопку **BT/PAIR** на пульті дистанційного керування, щоб від'єднати наразі під'єднаний пристрій Bluetooth.

Стан індикатора

-  Очікування з'єднання: Миготливий синій
-  З'єднано Постійний синій
-  Від'єднано: Миготливий синій

Автоматичний режим очікування

Цей виріб автоматично переходить у режим очікування через 15 хвилин, якщо не натискати жодної кнопки і не відтворювати аудіо/відео з під'єданого пристрою.

Застосування заводських налаштувань

Налаштування звукової панелі можна скинути до стандартних налаштувань.

- У режимі AUX натисніть та утримуйте  на пульті дистанційного керування протягом 5 секунд.
↳ Заводські налаштування відновлено.

Примітка

- Передача музики може перериватися через перешкоди між пристроєм і звуковою панеллю, як-от стіна, металевий корпус, який покриває пристрій, чи інші пристрої поблизу, які працюють на тій самій частоті.

5 Настінне кріплення

Примітка

- Неправильне кріплення до стіни може призвести до нещасного випадку, травмування чи пошкодження. У разі виникнення запитань звертайтеся до Центру обслуговування клієнтів у Вашій країні.
- Встановлюйте кронштейн на стіну, яка здатна витримати вагу виробу і настінного кріплення.

Довжина/діаметр гвинтів

Залежно від типу настінного кріплення звукової панелі завжди використовуйте гвинти відповідної довжини й діаметра.

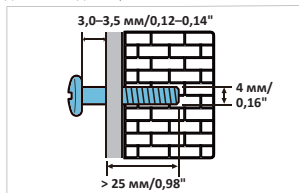

Перегляньте малюнок у короткому посібнику, як закріпити звукову панель до стіни.

- 1) Просвердліть два отвори в стіні.
- 2) Закріпіть дюбелі й гвинти в отворах.
- 3) Повісьте звукову панель на кріпильні гвинти.

6 Характеристики виробу

Примітка

- Технічні характеристики і дизайн можуть змінюватися без попереднього повідомлення.

Підсилювач

- Загальна вихідна потужність: 70 Вт середньоквадратичне значення (+/- 0,5 дБ, 10% коефіцієнт нелінійних спотворень)
- Частотна характеристика: 50 Гц – 15 кГц / ± 3 дБ
- Співвідношення «сигнал-шум»:
> 65 дБ (CCIR) / (за шкалою А)
- Повний коефіцієнт гармонійних спотворень: < 1 %
- Вхідна чутливість:
 - AUX IN: 500 мВ +/- 50 мВ

Bluetooth

- Профілі Bluetooth: A2DP, AVRCP
- Версія Bluetooth: 4.2
- Частотний діапазон/вихідна потужність: 2402–2480 МГц / ≤ 20 дБм

Основний блок

Звукова панель

- Живлення: 100–240 В~, 50/60 Гц
- Споживана потужність: 15 В/1,6 А
- Споживана потужність у режимі очікування: ≤ 0,5 Вт
- Габарити (Ш x В x Г): 900 x 65,5 x 91 мм
- Вага: 1,53 кг
- Динамічна головка: 2 повнофункціональні (52 мм/2 дюйми, 4 Ом)

Сабвуфер

- Живлення: 100–240 В~, 50/60 Гц
- Споживана потужність: 20 Вт
- Споживана потужність у режимі очікування: ≤ 2 Вт
- Габарити (Ш x В x Г): 150 x 225 x 267 мм
- Вага: 2,1 кг
- Динамічна головка: 1 низькочастотні (118 мм / 4,5 дюйми, 6 Ом)

Акумулятори дистанційного керування

- 2 x AAA-R03-1,5 В

7 Усунення несправностей



Застереження

- Безпека ураження електричним струмом. Ніколи не знімайте корпус пристрою.

Щоб зберегти гарантію, ніколи не намагайтеся відремонтувати виріб самостійно.

Якщо під час використання цього виробу виникають певні проблеми, перш ніж звертатися до центру обслуговування, перегляньте наведені нижче поради.

Якщо проблему не вдалося розв'язати, отримайте підтримку на веб-сайті www.philips.com/support.

Основний блок

Кнопки на звуковій панелі не працюють.

- Від'єднайте звукову панель від джерела живлення на кілька хвилин, а потім знову підключіть.

Звук

Звук не подається через динаміки звукової панелі.

- Під'єднайте аудіокабель від звукової панелі до телевізора або інших пристроїв.
- Скиньте налаштування звукової панелі до заводських.
- На пульті дистанційного керування виберіть відповідний аудіовхід.
- Перевірте, чи не вимкнено звук на звуковій панелі.

Спотворений звук або відлуння.

- У разі відтворення аудіо з телевізора через звукову панель звук телевізора має бути вимкнено.

Bluetooth

Пристрій не може під'єднатися до звукової панелі.

- Пристрій не підтримує сумісних профілів, потрібних для звукової панелі
- Ви не увімкнули функцію Bluetooth на пристрої. Перегляньте в посібнику користувача, як увімкнути функцію на пристрої.

- Пристрій під'єднано неправильно. Під'єднайте пристрій належним чином (див. розділ «Відтворення звуку через Bluetooth» на стор. 10).
- Цю звукову панель уже під'єднано до іншого пристрою Bluetooth. Від'єднайте під'єднаний пристрій і спробуйте ще раз.

Низька якість відтворення аудіо з під'єданого пристрою Bluetooth.

- Низька якість прийому сигналу Bluetooth. Перемістіть пристрій ближче до звукової панелі або усуньте перешкоди між пристроєм і звуковою панеллю.

Під'єднаний пристрій Bluetooth постійно під'єднується і від'єднується.

- Низька якість прийому сигналу Bluetooth. Перемістіть пристрій ближче до звукової панелі або усуньте перешкоди між пристроєм і звуковою панеллю.
- Вимкніть функцію Wi-Fi на пристрої Bluetooth, щоб уникнути перешкод.
- Для деяких пристроїв Bluetooth з'єднання Bluetooth може вимикатися автоматично для економії енергії. Це не є ознакою збою у роботі звукової панелі.

Гарантійні зобов'язання являють собою:

- безкоштовний ремонт в уповноважених сервісних центрах протягом вказаного терміну від дати продажу;
- тільки для моделей пристроїв, що офіційно імпортуються на територію України. За гарантійне обслуговування інших моделей відповідальність несе організація, яка їх імпортувала.

Гарантійний строк обчислюється від дати продажу.

Строк служби (обчислюється від дати продажу або від дати виробництва, якщо дату продажу встановити неможливо):

Гарантійні зобов'язання щодо придбаного Вами пристрою виконуються у разі використання виробу тільки для особистих побутових потреб, згідно інструкції з експлуатації за призначенням.

Гарантійні зобов'язання щодо придбаного Вами пристрою виконуються тільки при пред'явленні гарантійного талону, який було заповнено на момент продажу, і де обов'язково були вказані модель та серійний номер пристрою, дата продажу, штамп торгівельної організації; а також документу, що підтверджує факт купівлі пристрою (касовий чек, витратна або податкова накладна тощо).

Гарантійні зобов'язання не виконуються у разі:

- відсутності правильно оформленого гарантійного талону з датою придбання і даними роздрібної точки продажу або у разі заповнення гарантійного талону не у день придбання пристрою;
- виправлення або підробки зазначених вище документів;
- неможливості визначити модель та/або заводський номер пристрою;
- порушення правил використання, що зазначені в інструкції з використання пристрою, зокрема, неправильне використання чи інсталяція;
- потрапляння сторонніх предметів, комах та рідини у середину пристрою;
- виявлення факту втручання у конструкцію пристрою осіб, що не мають на це відповідного дозволу;
- випадкових механічних та інших пошкоджень пристрою, що були спричинені зовнішніми чинниками, зокрема, перепадами напруги, блискавкою, пожежею, водою, недбалістю (наприклад, не своєчасне видалення накипу чи очистка виробу, тощо) та ін. чинниками, що не піддаються контролю виробника.

– якщо претензії пред'являються щодо робочих характеристик пристрою, які відповідають вказаним у специфікації.

Елементи виробів, що не підлягають обміну по гарантії:

Безкоштовне обслуговування протягом гарантійного терміну не включає обміну тих частин, які підлягають нормальному зношенню.

Ці гарантійні умови не порушують прав наданих споживачу, згідно з чинним законодавством. Права, які надані споживачеві згідно статті 8 Закону України "Про захист прав споживачів", у випадку виявлення недоліків, виконуються тільки у разі підтвердження цих недоліків уповноваженими сервісними центрами.

Дата виробництва виробів Philips вказана у серійному номері, який розташований на інформаційній табличці і виглядає таким чином: xxxхРРТТхххххх, де РР – рік, ТТ – номер тижня, х - будь-який символ. Наприклад: АG1С1205000001, де 12 - 2012 рік, 05 - тиждень виробництва (05 неділя) Також дата виробництва вказується на деяких виробках кодом виду: РРТТ, РРТТх, РРТТхх, хРРТТхххх.

У випадку ускладнень при визначенні дати виробництва, зверніться, будь ласка, до служби підтримки.

Для отримання додаткової інформації щодо характеристик виробу, його експлуатації, Ви можете зателефонувати до нашого довідкового центру за номером **0-800-500-697** (дзвінки зі стаціонарних та мобільних телефонів безкоштовні), чи завітати на веб-сторінку **www.philips.ua**.

Авторизований сервісний центр «I-AP-CI»

Адреса: вул. Марка Вовчка, 18-А, Київ, 04073, Україна

Контактні телефони: 0 800 300 345; (044) 230 34 84; 390 55 12

Режим роботи: Пн-Пт: з 09:00 до 20:00 (без перерви)

Сб: з 10:00 до 15:00 (прийом та видача обладнання)

Нд: вихідний

www.erc.ua/service

Гарантійний талон
АУДІО ТА ВІДЕО ПРОДУКТИ

PHILIPS

Гарантійний талон №

Тип товару

Виробничий код

Дата продажу

Печатка продавця

Печатка дистриб'ютора

Підпис покупця