

# ERC

№ 3 (86)  
вересень 2023

# CONTENT

Розповсюджується персонально

KINGSTON  
**IRONKEY™**



**НАДІЙНИЙ ЗАХИСТ ДАНИХ**  
**ІЗ SSD- ТА USB-НАКОПИЧУВАЧАМИ IRONKEY**

# THRUSTMASTER®



## ВІДЧУЙ РЕАЛІЗМ ПЕРЕГОНІВ ІЗ

- Магнітні педалі з перемикачами • LED-підсвічування обертів двигуна
- Універсальний дизайн • Система кріплення до стільниць
- Точність у тисячних долях секунди

19



25



30

36



50



# ЗМІСТ

- 4 **НАДМОЖЛИВОСТІ НОВИХ СМАРТФОНІВ**  
Серія Samsung Galaxy A надає передові мобільні технології.
- 8 **СУЧАСНІ ТЕХНОЛОГІЇ ЗА ДОСТУПНОЮ ЦІНОЮ**  
Смартфон TECNO Spark 10 Pro – модель із молодіжної лінійки.
- 12 **ЕРА ПРЕМІАЛЬНИХ МОЖЛИВОСТЕЙ СМАРТФОНІВ**  
Samsung Galaxy S23 Ultra, Galaxy S23+ та Galaxy S23.
- 16 **ПЕРСОНАЛЬНИЙ ТРЕНЕР ЗАВЖДИ ПОРУЧ**  
Широкий асортимент смартгодинників Blackview.
- 22 **УПОРЯДКОВАНИЙ РОБОЧИЙ ПРОСТІР – ЗАПОРУКА ЕФЕКТИВНОСТІ**  
Продукція DIGITUS – можливість підвищити продуктивність і комфорт під час роботи.

- 30 **НОВИЙ РІВЕНЬ ЗАРЯДЖАННЯ ТЕХНІКИ APPLE**  
Belkin надає великий вибір моделей для зручного й ефективного заряджання iPhone, Apple Watch і AirPods.
- 36 **БЕЗДЗЕРКАЛЬНА ФОТОКАМЕРА: ФУНКЦІОНАЛЬНІСТЬ І МОБІЛЬНІСТЬ У КРАЩІЙ ФОРМІ**  
Fujifilm X-T5 точно стане «улюбленицею» фотографів.
- 44 **ВИСОКОПРОДУКТИВНІ КАМЕРИ – УНІВЕРСАЛЬНІСТЬ В ДІЇ**  
Гібридні повнокадрові бездзеркальні камери LUMIX S5II і S5IIX.
- 50 **ЗАПОРУКА ПЕРЕМОГИ**  
Acer Nitro 16 і 17 покликані примножити успіх.
- 52 **ПРОФЕСІЙНА ГРА**  
Predator Helios: оновлені топові ігрові ноутбуки Acer у мінімалістському корпусі.



**54 ІГРОВА ПЕРИФЕРІЯ – КВИТОК ДО СВІТУ КІБЕРСПОРТУ**  
Передові розробки ASUS Republic of Gamers.

**60 ВИБИРАЙ І ПЕРЕМАГАЙ!**  
Бездротові маніпулятори Cherry Xtrfy – це переможне поєднання ергономічного дизайну та інноваційних технологій.

**64 ЛЕГЕНДАРНЕ ПОВЕРНЕННЯ!**  
2E GAMING ще більше вдосконалили крісла BASAN, BUSHIDO, HIBAGON та OGAMA.

**70 СВІТ ГЕЙМІНГУ В НОВОМУ СВІТЛІ**  
Twinkly: концепція розумних джерел світла дає змогу отримати абсолютно новий вимір через поєднання з геймінгом.

**78 ПОРИНЬТЕ В ГРУ З ГЕЙМЕРСЬКИМИ МОНІТОРАМИ**  
Топові монітори Acer Predator X27U і Predator X45 для досвідчених геймерів.

**80 ВІКНО ДО ВІРТУАЛЬНОГО СВІТУ**  
Монітори 2E створено з думкою про користувача.

**92 ОТРИМАТИ БІЛЬШЕ ВІД БЕЗДРОВОЇ МЕРЕЖІ**  
Роутери ASUS для Wi-Fi 6E – розширення стандарту Wi-Fi 6.

**96 НОВА ІГРОВА КОНСОЛЬ STEAM DECK**  
Потужний ігровий потенціал у компактній формі.

**98 ВІДЕОІГРИ БУДЬ-ДЕ ТА БУДЬ-КОЛИ**  
Глибокі кольори та насичена «картинка» Nintendo Switch OLED-моделі.



102



126



117



119



- 102 **П'ЯТЬ УнікаЛЬНИХ РИС НОВіТНІХ НоУТБУКів**  
Популярна лінійка ноутбуків Acer Swift 3 зазнала кардинальних змін і стала Swift Go.
- 104 **МАЛІЙ РОЗМІР, ПрОТЕ ВЕЛІКІ МОЖЛІВОСТІ**  
Якщо раніше в асортименті 2E були лише 15- і 17-дюймові ноутбуки, то тепер наявна компактніша нова модель – Complex Pro 14 Lite.
- 108 **ПрЕМІАЛЬНА ПрОДУКТИВНІСТЬ ЗА БУДЬ-ЯКИХ УМОВ**  
Ноутбук Lenovo ThinkPad X1 Carbon флагманської лінійки ThinkPad.
- 110 **СЕРВЕРНІ SSD KINGSTON СЕРІЇ DC**  
Рішення для центрів обробки даних.
- 112 **ЕФЕКТИВНІЙ ЗАХІСТ ДАНИХ**  
Kingston IronKey – лідер ринку захищених сховищ даних.

- 114 **ЩО ТАКЕ NAS І НАВІЩО ВІН ПОТРІБЕН?**  
Основні випадки, за яких застосовують цей пристрій QNAP.
- 118 **НАЙКРАЩА РЕАЛІЗАЦІЯ ХІМІЧНИХ СИСТЕМ ЗБЕРІГАННЯ ЕНЕРГІЇ ДЛЯ ДОМУ ТА БІЗНЕСУ**  
Продукти 2E Energy LiFePO4 є найкращим засобом розв'язання завдання з енергозабезпечення.
- 124 **ТЕМНІ ЧАСИ ПОТРЕБУЮТЬ СВІТЛИХ РІШЕНЬ**  
Ручні акумуляторні ліхтарі 2E надають різноманітні можливості освітлення.
- 128 **ПрОТИМОСКІТНІ ЛІХТАРІ – НАДІЙНІЙ ЩІТ ПрОТИ КОМАХ**  
ARDESTO розширив асортимент кількома моделями, що стануть у пригоді як у приміщенні, так і просто неба.

# НАДМОЖЛИВОСТІ НОВИХ СМАРТФОНІВ

Яскравіший дисплей, покращена камера та витриваліша батарея, ніж у попередніх моделях: нова серія Galaxy A – передові мобільні технології.

**П**опулярну лінійку Galaxy A доповнено інноваційними смартфонами з приголомшливим функціоналом – Galaxy A54 та Galaxy A34, за допомогою яких можна знімати неймовірно чіткі відео із чудовим рівнем стабілізації, без проблем переглядати цікавий контент навіть за яскравого світла й робити більше улюблених речей завдяки батареї, заряду якої вистачає на понад два дні.

## Неймовірні фото вдень і вночі

Galaxy A54 та Galaxy A34 мають провідні функції Samsung Galaxy на основі штучного інтелекту (AI) і технології нічної зйомки (Nightography), а тому дають змогу знімати й відтворювати неймовірно якісні зображення навіть за недостатнього освітлення. Зробити бездоганне селфі чи провести відеоконференцію за високої якості – Galaxy A54 забезпечить приголомшливу деталізацію завдяки 32-мегапіксельній фронтальній камері.

## Покращена стабілізація

Нові смартфони вражають дивовижною чіткістю під час знімання завдяки покращеній оптичній стабілізації зображення (OIS) і цифровій стабілізації відео (VDIS), що допомагають усунути розмитості, тож тремтіння рук чи зйомка на ходу не стануть перешкодою для створення якісного контенту. А з режимом «Ніч» буде захоплено більше світла та поєднано пікселі в більші елементи. Крім того, уперше в пристроях серії Galaxy A стало простіше видаляти небажані тіні й відблиски завдяки вдосконаленню інструментів для редагування.

## Фантастична продуктивність яскравого дисплея

Нові моделі серії оснащені дисплеєм Super AMOLED діагоналлю 6,4" у Galaxy A54 та 6,6" у Galaxy A34. Оновлені дисплеї забезпечують чудову видимість під час перегляду просто неба, навіть за яскравого сонячного світла. До того ж зміна освітлення не стане проблемою: завдяки покращеній функції Vision Booster і частоті оновлення 120 Гц дисплеї забезпечують якісне відображення за будь-яких умов довкілля.



**SAMSUNG**

Awesome 5G



## Завжди в тренді

Galaxy A54 та Galaxy A34 також гарантують тривале підтримання оновлень ОС (до чотирьох поколінь) та системи безпеки (5 років). Завдяки цьому користувачі отримуватимуть доступ до найновішого програмного забезпечення та захисних функцій задля максимального збільшення часу слугування персонального «помічника».

## Підтримання зв'язків без шкоди для безпеки

Мобільні пристрої «візьмуть на себе» багато завдань, особливо коли їх захищено.



Захисна мобільна платформа Samsung Knox надійно зберігає дані користувачів. Панель безпеки та конфіденційності в Galaxy A54 та Galaxy A34 забезпечує можливість дізнаватися, які застосунки відстежують дані, і надає прості інструменти, щоби

припинити небажаний збір інформації. Якщо користувач хоче поділитися важливими файлами із «чутливою» чи особистою інформацією, Private Share забезпечить найвищий рівень конфіденційності та контролю: файли спрямовуватимуться





# SAMSUNG

тільки визначеним отримувачам у межах певного часу та із заблокованою можливістю робити знімки екрана.

## Сумісність

Galaxy A54 і Galaxy A34 сумісні з екосистемою Samsung Galaxy для безперебійного з'єднання між пристроями. Власники Galaxy A54 та Galaxy A34 також мають 6 місяців пробного користування Microsoft 365 Basic, що надає 100 ГБ хмарного сховища та забезпечує можливість легкого резервного копіювання фото до OneDrive.



# ТЕСНО

# СУЧАСНІ ТЕХНОЛОГІЇ

## ЗА ДОСТУПНОЮ ЦІНОЮ

TECNO значно розширив продуктову лінійку. Наразі бренд створює доступні технологічні рішення, зберігаючи привабливі ціни.

**Д**іяльність в Україні TECNO розпочав у 2018 році з лінійки бюджетних смартфонів, а основні продажі зосереджувалися в регіональних мережах і невеликих магазинах, де продавці-консультанти мають довірливі взаємини з покупцями, яких, крім доступної ціни, цікавить ще і якість товару.

Останніми роками TECNO довів свою конкурентоздатність, наповнюючи український ринок якісними продуктами. В асортименті бренду користувачі знайдуть багато сучасних рішень, як-то: смартфони, мобільні телефони, навушники, Wi-Fi-роутери, повербанки тощо.

Упродовж минулого року TECNO повністю перейшов з ультрабюджетних 3G- на 4G-смартфони. І зараз, з огляду на сучасні тренди, виробляє моделі

з підтриманням NFC, збільшеною ємністю акумуляторів, AI-камерами та обсягом пам'яті 128 і навіть 256 Гб.

### **Зосереджений на розвитку**

Не може не тішити те, що ціни на продукцію TECNO залишаються доступними, тоді як частка реалізованої продукції з розширеними функціями постійно зростає. Якщо на початку бренд зарекомендував себе в регіональних мережах і магазинах мобільних операторів, то зараз цілком зосереджений на зростанні онлайн-продажів і впізнаності власної продукції у великих ритейл-мережах. Усе це зумовило можливість TECNO стати конкурентоспроможним на українському ринку, надаючи сучасному споживачу доступні інновації глобального рівня.

### **Досягнення бренду в Україні**

TECNO звітує, що у 2022 році в Україні особливої популярності набули лінійки смартфонів POVA із посиленими акумуляторами й, як наслідок, збільшеним часом роботи та SPARK — молодіжна серія пристроїв із великими екранами й сучасними дизайнерськими рішеннями.

Та брендові є ще чим здивувати споживачів. TECNO не зупиняється на досягнутому й продовжує розвиватися, створюючи нові пристрої із застосуванням передових технологій. Так на виставці MWC2023 виробник продемонстрував світові сучасні ультрабуки та інноваційні телефони з розкладними екранами Phantom V Fold 5G.





# SPARK 10 Series

**G88 Gaming Processor**

**256GB ROM  
16GB RAM**  
(8GB extended RAM)

**Hard-wearing  
Starry Glass**

## Дивовижна система камер

SPARK 10 Pro може похизуватися 50-мегапіксельною основною камерою, яка робить приголомшливі знімки з високим рівнем деталізації. Розумне фокусування на очах, HDR для зменшення шумів, технологія 3D LUT для природного передавання кольорів і тіней — безліч можливостей для створення якісних і насичених фото та відео. Фронтальна камера з роздільною здатністю 32 МП отримала регульований спалах із трьома рівнями яскравості, які автоматично налаштовуються відповідно до умов довкілля. Камера використовує технологію «ремозаїки» для збільшення кількості світла, яке «захоплює» кожен піксель, та отримання яскравих кадрів навіть у вечірньому сутінку чи темряві.

## Дійсно велика діагональ

6,8-дюймовий дисплей смартфона із частотою оновлення 90 Гц і тонкими рамками забезпечує чудовий візуальний досвід.

## Високопродуктивний процесор

Завдяки MediaTek Helio G88 SPARK 10 Pro легко впорається зі складними завданнями, зокрема «важкими» іграми та багатозадачністю. Удосконалена архітектура процесора забезпечує плавну та швидку роботу.

## Привабливий дизайн

SPARK 10 Pro в тонкому корпусі має сучасний дизайн із квадратними гранями. Тильну поверхню виготовлено з надміцного скла, а відблиски на блоці камер схожі на зоряне сяйво.

## СМАРТФОН TECNO SPARK 10 PRO

**Код товару:** 4895180796104

**Формфактор** моноблок

**Тильна панель** із міцного скла

**Android** 13

**Мережа** 4G

**Процесор** 8-ядерний MediaTek Helio G88 (2 ГГц)

**Дисплей** 6,78" FHD+H (90 Гц)

**Оперативна пам'ять** 8 ГБ

**Внутрішня пам'ять** 256 ГБ

**Інтерфейси** Wi-Fi, Bluetooth, NFC

**Камера основна** 50 МП+QVGA

**Камера фронтальна** 32 МП

**Додатково** G-Sensor, E-compass, Ambient Light Sensor, Proximity Sensor, Side Fingerprint Sensor, GPS, FM-радіо

**Батарея** 5 000 мА·год, 18 Вт, Туре-С

**Розмір** (ш × в × г) 168,41 × 76,21 × 8,46 мм



**TECNO Spark 10 Pro** –  
нова модель із молодіжної лінійки

# ЕРА преміальних можливостей смартфонів

Досконала камера Galaxy S23 Ultra, геймінг нового покоління та дизайн, що узгоджується з екологічними зобов'язаннями Samsung, – усі ці особливості втілено в найінноваційнішій наразі серії Galaxy S.



Смартфони Samsung Galaxy S23 Ultra, Galaxy S23+ та Galaxy S23 — нова ера небачених досі мобільних можливостей преміального рівня вже настала.

### Більше свободи для креативу

Завдяки функціям нічної зйомки (Nightography) на основі трансформаційного штучного інтелекту (AI) епічна камера Samsung Galaxy дає змогу знімати захопливі кінематографічні відео. Платформа Snapdragon 8 Gen 2 Mobile для Galaxy розкриває весь потенціал преміального функціоналу,

зокрема, революційного AI, геймінгу майбутнього й ефективного та стабільного геймплею з найшвидшою у світі мобільною графікою.

### Інноваційний та екологічний

Багато користувачів Samsung Galaxy полюбляє послуговуватися електронним пером S Pen. У Galaxy S23 Ultra воно забезпечує ще більше можливостей для продуктивної роботи, запису нотаток, ігор тощо. Усі інновації серії Galaxy S23 встановлюють нові стандарти для галузі загалом. До того ж моделі вирізняються приголомшливим дизайном, що узгоджується з екологічними зобов'язаннями Samsung: для їхнього виготовлення використано більше перероблених матеріалів, ніж у будь-якому іншому смартфоні Galaxy.

### Візуальні шедеври завдяки камері Samsung Galaxy

Із Galaxy S23 Ultra можна легко створювати феноменальний контент — і неважливо, чи робить його новачок, чи професіонал. Найпрогресивніша система камер Samsung Galaxy адаптується майже до будь-якого освітлення, надаючи змогу досягати неймовірної деталізації. Покращені можливості для нічної зйомки (Nightography) змінюють способи, у які смартфони серії Galaxy S оптимізують фото й відео за цілої низки умов. Можна сміливо знімати концерти улюблених гуртів, робити селфі в океанаріумі чи групові фотографії з друзями за вечерею, отримуючи при цьому чіткі фото та відео. Новий алгоритм оброблення зображень на основі AI вдосконалює

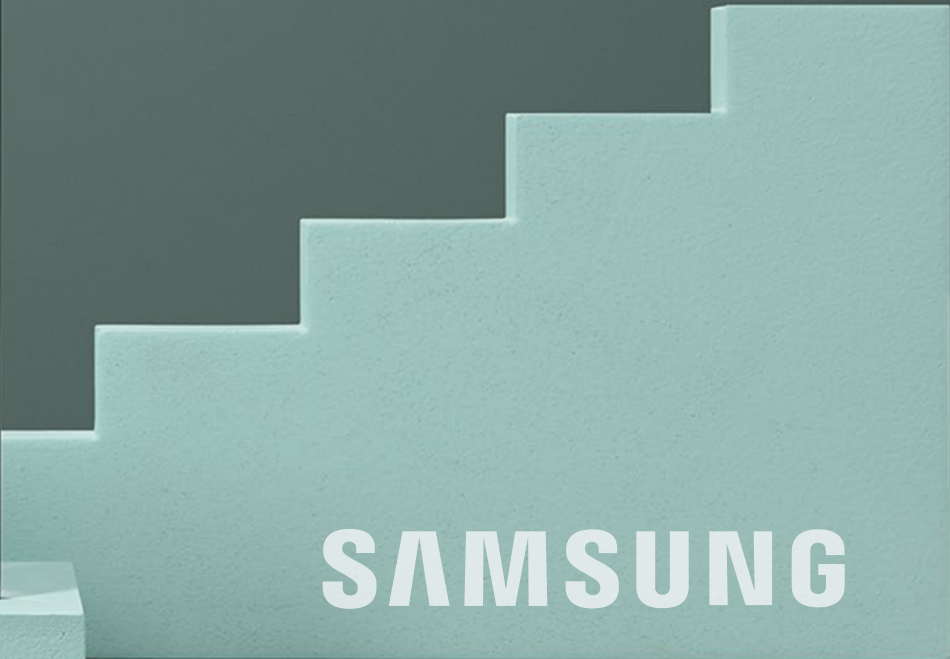

відтворення деталей і колірні тони, щоби виправити візуальні шуми, які зазвичай виникають під час знімання за умов слабого освітлення.

### Є чим похвалитися: 200-мегапіксельний сенсор

Galaxy S23 Ultra — перший з-поміж інших моделей Galaxy — може похвалитися новим 200-мегапіксельним сенсором Adaptive Pixel, який напро-чуд точно захоплює всі епічні моменти. Завдяки технології піксельного бінінгу модель підтримує опрацювання зображень високої роздільної здатності на кількох рівнях водночас. А оскільки в комунікації як ніколи важливу роль наразі відіграє фронтальна зйомка, пристрої серії Galaxy S23 оснащено швидким автофокусом і фронтальною камерою Super HDR із частотою кадрів 60 fps (замість 30 fps) для якісніших селфі.

### Унікальний досвід знімання фото

Серія Galaxy S надає набір інструментів для набуття унікального досвіду фотознімання. Застосунок Expert RAW, доступний ексклюзивно для Samsung Galaxy, дає змогу знімати й редагувати зображення у форматі RAW і JPEG, як із DSLR-камерою, але без важкого обладнання. Користувачі можуть експериментувати, створюючи фотошедеври, із функцією «Мультиекспозиція» чи знімати чіткі зображення зоряного неба, використовуючи «Астрофото».

### Преміальна продуктивність для геймінгу майбутнього

Контент-креатори та геймери бажають виходити за межі можливого, а це потребує технологій, які перевершують усі очіку-

вання. Samsung і Qualcomm разом оптимізували можливості завдяки цілковито новій Snapdragon 8 Gen 2 Mobile — найпотужнішій, найефективнішій і найшвидшій з наразі доступних платформ, яка застосована в смартфонах Samsung Galaxy. Крім того, батарея Galaxy S23 Ultra ємністю 5 000 мА·год зумовлює можливість багатогодинного занурення в улюблені віртуальні світи.

### Реалістичне відтворення

Щодо ігрової графіки, то Galaxy S23 Ultra підтримує трасування променів у режимі реального часу. Завдяки технології, яка симулює та відстежує кожен промінь світла, сцени відтворюватимуться помітно реалістичніше. До того ж усі геймерські можливості

Galaxy S23 +



Galaxy S23 Ultra



Galaxy S23





сповна розкриваються на великому 6,8-дюймовому Edge-дисплеї зі зменшеною кривизною — більша й плоскіша поверхня для найкращих візуальних ефектів.

### Розроблений із турботою про планету

Серія Galaxy S23 — втілення преміальних технологій, які сприяють екологічній безпеці планети. Із початку виробництва

серії Galaxy S22 Samsung збільшив обсяг використання перероблених матеріалів — із 6-ти внутрішніх компонентів у Galaxy S22 Ultra до 12-ти внутрішніх і зовнішніх компонентів у Galaxy S23 Ultra.



# SAMSUNG

Для вироблення смартфонів серії Galaxy S23 застосовано більше перероблених матеріалів, ніж для будь-яких інших моделей Galaxy, а саме: перероблені алюміній і скло, а також пластик, виготовлений із використаних рибальських сіток, PET-пляшок і бочок для води.

# Персональний тренер завжди поруч

Тренуватися, контролювати калорії, стежити за пульсом, оптимізувати фізичні навантаження та не забувати про відпочинок зручно зі смартгодинниками Blackview.

## Blackview

Blood Pressure Monitoring | All-day SpO2 Monitoring | 25 workout tracking

**З** -поміж широкого асортименту бренда вибрати найліпшу модель легко як ніколи.



## МОЖЛИВІСТЬ ПІДКРЕСЛИТИ ІНДИВІДУАЛЬНИЙ СТИЛЬ

**Blackview R3 Max** — елегантний смартгодинник із РК-дисплеєм діагоналлю 1,69" і вигнутими скляними краями, який вдало підкреслить індивідуальність власника.

Для відображення циферблата доступно три теми, які можна змінювати під настрій чи відповідно до того, вбрання якого стилю вибрав користувач.

До того ж за використання R3 Max жодний вхідний дзвінок або повідомлення не буде пропущено: смартгодинник надсилає нагадування про непрочитані SMS, push-повідомлення із соціальних мереж або важливі дзвінки.

### Основні функції:

вимірювання рівня кисню в крові, температури тіла та пульсу, нагадування, крокомір, моніторинг сну, 25 спортивних режимів.



Watch Faces



## УНІВЕРСАЛЬНИЙ ПОМІЧНИК НА ЩОДЕНЬ

**Blackview R5** – модель із кольоровим дисплеєм діагоналлю 1,57", роздільною здатністю 200 × 320 пікселів і можливістю регулювати яскравість екрана, що поліпшує читабельність і забезпечує комфорт для очей під час безперервного перегляду великої кількості інформації.

Тонкий, компактний корпус смартгодинника приховує ємний акумулятор, який гарантує до 15 днів роботи на одному заряді навіть у разі інтенсивного використання. Модель підтримує технологію магнітного заряджання, а для відновлення заряду (до 100 %) знадобиться 2 години. Blackview R5 оптимальний для щоденного використання, адже захист від води за стандартом IP68 зумовлює можливість плавати, бігати під дощем чи мити руки, не знімаючи годинник.

### Основні функції:

керування музичним плеєром, моніторинг калорій і сну, спортивний режим, вимірювання пульсу.



25г



### Цілодобовий моніторинг серцевого ритму

Кожне серцебиття має значення.

### Цілодобовий моніторинг кисню в крові

Постійний охоронець здоров'я.



### Моніторинг якості сну

Краще спати, краще жити.



# Blackview



**10** днів  
Режим  
щоденного  
використання

**45** днів  
Базовий режим  
годинника

## КЛАСИЧНИЙ ДИЗАЙН І МОЖЛИВІСТЬ КАСТОМІЗАЦІЇ

**Blackview X1** виконаний у стриманому дизайні, гармонійно пасуватиме як до класичного костюма, так і до спортивної форми. Додатковий ремінець, що є в комплекті, надає змогу кастомізувати образ. Безперервне високоточне визначення частоти серцевих скорочень допомагає зосередитися на власному здоров'ї та дізнатися більше про свій поточний стан.

### Основні функції:

9 спортивних режимів, нагадування, крокомір, моніторинг сну, вимірювання пульсу.



# Blackview



| Модель                                       | Код товара    |
|--|---------------|
| Смартгодинник Blackview R1, 42 мм, Black     | 6931548310358 |
| Смартгодинник Blackview R1, 42 мм, Green     | 6931548310372 |
| Смартгодинник Blackview R1, 42 мм, Orange    | 6931548310389 |
| Смартгодинник Blackview R1, 42 мм, Pink      | 6931548310365 |
| Смартгодинник Blackview R3 Max, 43 мм, Black | 6931548309376 |
| Смартгодинник Blackview R3 Max, 43 мм, Pink  | 6931548309383 |
| Смартгодинник Blackview R5, 46 мм, Black     | 6931548308393 |
| Смартгодинник Blackview R5, 46 мм, Orange    | 6931548308409 |
| Смартгодинник Blackview R5, 46 мм, Pink      | 6931548308416 |
| Смартгодинник Blackview X1, 46 мм, Black     | 6931548306290 |
| Смартгодинник Blackview X1, 46 мм, Silver    | 6931548306306 |



## 2 В 1: СМАРТГОДИННИК ІЗ ФІТНЕС-ТРЕКЕРОМ

**Blackview R1** – смартгодинник із фітнес-трекером, який перетворить звичайні прогулянки на тренування. Модель має багато корисних функцій, зокрема допоможе підрахувати кількість кроків і калорій, а також «проконтролює», чи досяг користувач щоденної мети активності. Для дівчат і жінок корисною буде можливість контролювати особливі дні та корегувати тренування залежно від змін в організмі.

### Основні функції:

нагадування про дзвінки й повідомлення, вимірювання рівня кисню в крові, тиску та пульсу, сповіщення про особливі дні в жінок, 24 спортивні режими, крокомір, моніторинг сну.



# УПОРЯДКОВАНИЙ РОБОЧИЙ ПРОСТІР — ЗАПОРУКА ЕФЕКТИВНОСТІ



**DIGITUS®**

Неважливо, працює користувач у великому офісі, вдома чи коворкінгу, його робочий простір має бути правильно організований, адже це ключовий аспект продуктивності та комфорту. Використання продукції DIGITUS – можливість підвищити продуктивність, забезпечивши при цьому ефективну організацію робочого простору, відповідність технічним вимогам і комфорт під час роботи.



Бренд DIGITUS має в асортименті найрізноманітніші товари, які точно стануть у пригоді, зокрема: кабелі й органайзери до них, адаптери, док-станції та концентратори, кріплення для моніторів і підставки для ноутбуків, навіть столи з електричним регулюванням висоти!



## З'ЄДНАТИ ВСЕ: КАБЕЛІ ТА АДАПТЕРИ DIGITUS ДЛЯ ШВИДКОГО ПЕРЕДАВАННЯ ДАНИХ

Одним із важливих етапів організації робочого простору є правильне підключення обладнання: моніторів, телефонів, телевізорів і комп'ютерів. Аби їхня робота була безперебійною, для під'єднання цих пристроїв необхідно використовувати надійні і якісні кабелі та адаптери, і тут згодиться лінійка продуктів DIGITUS. В асортименті наявні стандартні кабелі для підключення різноманітного устаткування через інтерфейси USB, HDMI, DisplayPort, Thunderbolt тощо. До того ж доступні кабелі різної довжини чи не для будь-яких сценаріїв застосування, що дає змогу створити найкомфортніші умови.



# DIGITUS®



## КАБЕЛЬ DIGITUS, USB 4.0 3-ГО ПОКОЛІННЯ

### Код товару:

AK-300343-008-S

За використання цього кабелю швидкість передавання аудіо- і відеосигналів чи даних становить 40 Гбіт/с, тобто: у 8 разів швидше, як порівняти з USB 3.0 (5 Гбіт/с), вчетверо швидше, ніж через USB 3.1 (10 Гбіт/с), і вдвічі швидше, аніж завдяки USB 3.2 (20 Гбіт/с). Кабель Digitus USB 4.0 — це можливість передавати великі обсяги даних, зокрема фільми та музику, за лічені секунди! До того ж реалізовано підтримання нового стандарту USB Power Delivery Revision 3.1, що забезпечує швидке заряджання потужністю до 240 Вт.

## КАБЕЛЬ DIGITUS, USB TYPE-C, AOC AV

### Код товару:

AK-330160-150-S

Кабель USB Type-C (AOC AV) оптимальний для передавання широкосмугового, нестисненого відео та аудіо на великі відстані. Гібридна конструкція — поєднання мідних й оптоволоконних провідників — зумовлює усунення електромагнітних перешкод для забезпечення передавання даних без втрат по всій довжині кабелю з роздільною здатністю UHD до 4K/60 Гц і пропускною здатністю до 21,6 Гбіт/с. Кабель буде особливо корисним для використання в будинках, кімнатах для переговорів і конференц-залах.

## СПІРАЛЬНИЙ КАБЕЛЬ DIGITUS, 3 ІНТЕРФЕЙСОМ USB 2.0/USB TYPE-C

### Код товару:

AK-300430-006-S

Спіральний кабель забезпечує заряджання потужністю 60 Вт (20 В/3 А) різноманітних мобільних пристроїв. Крім того, його можна використовувати для синхронізації, наприклад, смартфона з ПК або ноутбуком, зі швидкістю передавання даних 480 Мбіт/с. Завдяки гнучкості та унікальному дизайну його можна використовувати будь-де: згодиться для застосування в автомобілі або як запасний кабель для дому чи офісу.

# DIGITUS®



## ГІБРИДНИЙ КАБЕЛЬ DIGITUS, HDMI AOC

**Код товару:** АК-330126-200-S  
Гібридний кабель HDMI AOC є вдалим рішенням для передавання нестисненого відео та аудіо на великі відстані. Особливості гібридної конструкції, а саме застосування мідних й оптоволоконних провідників, сприяє усуненню електромагнітних перешкод, забезпечуючи передавання даних без втрат по всій довжині кабелю з роздільною здатністю UHD до 8K/60 Гц і пропускну здатністю до 48 Гбіт/с. Завдяки застосуванню волоконної оптики довжина кабелю становить 20 м.

## ВИСОКОШВИДКІСНИЙ З'ЄДНУВАЛЬНИЙ КАБЕЛЬ DIGITUS, HDMI

**Код товару:** АК-330118-300-S  
Виріб із високою пропускну здатністю є оптимальним для передавання відео та аудіо на великі відстані: завдяки вбудованому підсилювачу сигналу кабель забезпечує передавання даних без втрат по всій своїй довжині з роздільною здатністю UHD до 4K/30 Гц. Згодиться для використання не тільки вдома, а й у кімнатах для нарад або конференцій. До того ж реалізовано підтримання численних стандартів, як-то: відео – HEC, CEC, Full HD3D HFR, Deep Color, Multistream; аудіо – ARC, DTS-HD Master Audio, Dolby TrueHD тощо.

## АДАПТЕР DIGITUS 3 В 1, HDMI

**Код товару:** АК-330403-002-S  
За допомогою адаптера HDMI 3 в 1 можна підключити комп'ютер, ноутбук або програвач Blu-Ray через інтерфейс HDMI типу А до будь-якого дисплея з підтриманням DisplayPort, VGA або DVI, тобто користувач отримує можливість використовувати додатковий дисплей. Адаптер передає вміст 4K/2K Ultra HD на монітор із частотою 30 Гц зі швидкістю до 3 Гбіт/с, тож можна насолоджуватися бездоганною «картинкою».



# DIGITUS®

## ДОК-СТАНЦІЇ ТА КОНЦЕНТРАТОРИ DIGITUS ДЛЯ РОЗШИРЕННЯ МЕЖ МОЖЛИВОГО

Організувати простір потрібно не лише з огляду на комфорт, але й на продуктивність та ефективність роботи. Попри новітні технології, які застосовують для ноутбуків та ультрабуків, персональні «помічники» часто мають обмежену кількість

інтерфейсів для підключення, що створює певні складнощі, особливо коли потрібно підключити багато різних пристроїв, зарядити їх, передавати дані або відтворювати аудіо- та відеоконтент, і все це одночасно! З огляду на це в асортименті DIGITUS



### ДОК-СТАНЦІЯ DIGITUS, USB 4.0

**Код товару:** DA-70897

Док-станція DIGITUS USB 4.0 надає змогу перетворити один рознім USB-C ноутбука на 14 додаткових портів: доступне під'єднання двох моніторів із можливістю одночасного керування, тоді як інші інтерфейси забезпечують підключення до локальної мережі, USB (USB-C, USB-A), аудіорозніму та двох незалежних слотів для зчитування карток пам'яті. Крім того, завдяки вбудованому USB-C із функцією USB Power Delivery є змога відновлювати заряд мобільних пристроїв, використовуючи технологію швидкого заряджання.

### ДОК-СТАНЦІЯ DIGITUS, 14"

**Код товару:** DA-70868

14-дюймова док-станція «подарує» 14 додаткових портів, використовуючи один USB-C, зокрема: розніми HDMI, DisplayPort і VGA для підключення моніторів, проекторів, телевізорів тощо, тоді як інші інтерфейси забезпечують підключення до локальної мережі, USB (USB-C, USB-A), аудіорозніму та двох незалежних слотів для зчитування карток пам'яті. Крім того, завдяки вбудованому USB-C із функцією USB Power Delivery є змога відновлювати заряд мобільних пристроїв, використовуючи технологію швидкого заряджання.

### ДОК-СТАНЦІЯ DIGITUS, USB-C

**Код товару:** DA-70884

Компактна док-станція допоможе розширити можливості ноутбука, перетворюючи один рознім USB-C на 8 додаткових інтерфейсів. Модель має два розніми HDMI, USB-C Power Delivery, два додаткові USB 3.0, гігабітний порт RJ45, а також два слоти для зчитування карт SD і microSD. Корпус моделі виготовлено зі шліфованого алюмінію, що надає пристрою стильного й елегантного вигляду. Підключається завдяки технології Plug and Play – швидке з'єднання без додаткового ПЗ.

# DIGITUS®

є багато моделей док-станцій і концентраторів, що розширюють можливості з'єднання, задовольняючи потребу в підключенні всіх необхідних для виконання завдань пристроїв – жодних компромісів. Незалежно від того, чи потрібно під'єднати зовніш-

ній монітор, клавіатуру, мишу, принтер або навіть зарядити телефон чи планшет, пристрої DIGITUS легко впораються із цим, забезпечуючи плавне відтворення аудіо та відео, стабільне передавання даних, а також швидке заряджання.



## КОНЦЕНТРАТОР DIGITUS, USB 3.0

**Код товару:** DA-70231

Чотирипортовий концентратор DIGITUS USB 3.0 забезпечує можливість одночасно керувати чотирма USB-пристроями на ПК або Mac. Підключивши необхідну периферію, можна насолоджуватися надзвичайно високою швидкістю USB 3.0 (до 10 разів швидше, ніж USB 2.0). А завдяки стандарту Super-Speed USB 3.0 доступне швидке передавання даних до 5 Гбіт/с. Передбачено зворотну сумісність з інтерфейсом USB 2.0.

## АДАПТЕР DIGITUS, USB-C – HDMI+DP+VGA

**Код товару:** DA-70859

Виріб 3 в 1 надає змогу виводити до трьох однакових або різних відеосигналів на три різні дисплеї за допомогою інтерфейсів HDMI, DisplayPort або VGA. Рознім HDMI підтримує роздільну здатність UHD до 4K/30 Гц, а DP – до 4K/60 Гц (один монітор). Адаптер стане в пригоді користувачам, які послуговуються пристроями з різним типом підключення, або тим, хто хоче вдома одночасно виводити відеоконтент і на телевізор, і на проектор. А компактний розмір робить адаптер дійсно мобільним «помічником».

## КАБЕЛЬ-АДАПТЕР DIGITUS, USB-C – DISPLAYPORT

**Код товару:** DA-70824

За допомогою адаптера USB-C–DisplayPort користувач зможе підключити монітор, проектор або телевізор із DisplayPort до свого ноутбука або планшета через рознім USB-C, також передбачено можливість передавати аудіосигнал до акустичних систем. Залежно від пристрою-джерела, адаптер підтримує роздільну здатність до 8K/30 Гц із пропускнуою здатністю 32,40 Гбіт/с, а стиснену – навіть на 60 Гц. Завдяки технології Plug and Play не потрібно встановлювати драйвери чи здійснювати будь-які налаштування: під'єднавши кабель-адаптер, можна відразу братися до роботи.



# DIGITUS®

## АКСЕСУАРИ DIGITUS ДЛЯ ПРОЄКТУВАННЯ СУЧАСНОГО, РОЗУМНОГО ТА ЗРУЧНОГО РОБОЧОГО МІСЦЯ

Важливо створити зручне робоче місце, що сприятиме продуктивності, а також допоможе запобігти виникненню проблем зі здоров'ям, які можуть розвинути через неправильну посадку та обмежену рухливість. В асортименті DIGITUS знайдеться все

необхідне для облаштування сучасного, ергономічного та насамперед зручного робочого місця — як в офісі, так і вдома. Важливим є правильне розташування монітора: за допомогою поворотних кріплень DIGITUS користувач зможе налаштувати



### КРІПЛЕННЯ DIGITUS ДЛЯ МОНІТОРА

**Коди товарів:** DA-90395,  
DA-90361

Використовуючи універсальні тримачі, можна зручно закріпити монітори з діагоналлю екрана від 15" до 27" або від 15" до 32" (залежно від моделі) за допомогою затискача. Кріплення VESA легко вставляється у відповідний паз та автоматично блокується. Без надмірних зусиль вдасться налаштувати положення монітора відповідно до потреб, повертаючи й нахилаючи його, наприклад, для встановлення портретного положення. Кріплення сумісні з LED- і LCD-моніторами будь-яких виробників.

### ПІДСТАВКА DIGITUS ДЛЯ НОУТБУКА

**Код товару:** DA-90368

Мобільна підставка для ноутбука DIGITUS забезпечує можливість без зайвих зусиль створити ергономічне робоче місце. Можливе регулювання кута нахилу (5 рівнів), тож підставку легко адаптувати до ноутбука будь-якого типу або висоти столу. Відкрита конструкція зумовлює оптимальну вентиляцію встановленого пристрою. На підставці вміщується ноутбук із діагоналлю 10-15" і вагою до 5 кг.



### СТІЛ DIGITUS З ЕЛЕКТРИЧНИМ РЕГУЛЮВАННЯМ ВИСОТИ

**Код товару:** DA-90406

Висоту столу можна налаштувати в діапазоні від 72 до 121 см завдяки системі електричного регулювання, використовуючи для цього вбудовану панель керування, а функція захисту допоможе запобігти зіткненню з перешкодами під стільницею. Ба більше, конструкцію передбачено можливість заряджати мобільні пристрої, як-то смартфони або планшети, завдяки двом вбудованим роз'ємам USB-A та одному USB-C. Шухляда під стільницею слугує для зберігання речей — можливість уникнути безладу на столі.



# DIGITUS®



оптимальне його положення. Також має значення й висота робочого місця. В асортименті бренда наявні столи та рами столів з електричним регулюванням висоти для роботи сидячи або стоячи, що допоможуть забезпечити необхідну активність

і сприятимуть підтриманню гарного самопочуття. Для тих, хто переважно використовує для роботи ноутбук, також у пригоді стане підставка для нього, адже вибір забезпечує можливість створити ергономічне робоче місце без жодних зусиль.



## РАМА СТОЛА DIGITUS З ЕЛЕКТРИЧНИМ РЕГУЛЮВАННЯМ ВИСОТИ

**Код товару:** DA-90434

Рама стола з регульованою висотою – оптимальна основа для стільниць завширшки від 110 до 200 см і завглибшки від 60 до 100 см. За допомогою сенсорного дисплея можна налаштувати та зберегти до чотирьох різних рівнів висоти. Висоту рами можна регулювати в діапазоні 62-127 см зі швидкістю підняття 35 мм/с. Максимальне навантаження становить 100 кг. Також конструкцією передбачено функцію захисту від зіткнення й блокування панелі керування.

## ОРГАНАЙЗЕР ДЛЯ КАБЕЛІВ DIGITUS, ГНУЧКИЙ

**Код товару:** DA-90505

Видаляючи та додаючи окремі ланки цього органайзера, користувач матиме змогу довільно регулювати довжину до максимальної висоти столу 130 см. Під час опускання столу з регульованою висотою напрямна троса акуратно складається й не плутається. Крім того, вибір має чотири окремі канали для охайного прокладання кабелів усіх типів.



## ОРГАНАЙЗЕР ДЛЯ КАБЕЛІВ DIGITUS

**Код товару:** DA-90450

Органайзер, що встановлюють під стільницею, забезпечує достатньо місця для зберігання кабелів, подовжувачів тощо. Виріб зі сталі має порошкове покриття, він міцний і довговічний. Відкрита конструкція зумовлює можливість особливо легко вкладати та зберігати кабелі.



# Новий рівень заряджання техніки Apple

Щоденне заряджання електронних пристроїв – невід’ємна й звична справа. Технологічні компанії постійно працюють над розробленням інноваційних продуктів, які дають змогу одночасно заряджати кілька пристроїв у бездротовий спосіб. З-поміж них особливо виділяється Belkin, адже надає широкий вибір моделей, які забезпечують зручне й ефективне заряджання iPhone, Apple Watch і AirPods.







## КОМПАКТНИЙ ФОРМФАКТОР, ВІЛЬНИЙ ВИБІР ПОЛОЖЕННЯ

Функції моделі WIZ016 подібні до WIZ001, проте пристрій вирізняється компактнішим розміром. Доступне одночасне заряджання трьох пристроїв: iPhone (потужністю до 15 Вт із функцією MagSafe), Apple Watch та AirPods. Зручна бездротова панель для iPhone та модуль магнітної зарядки для Apple Watch забезпечують ефективне й швидке відновлення заряду. Вільний вибір положення — горизонтальне або вертикальне — додає зручності під час користування.

 **belkin.**



## КОМБІНОВАНИЙ ЗАРЯДНИЙ ПРИСТРІЙ ІЗ MAGSAFE

Модель WIZ017 – комбінований зарядний пристрій для безпечного відновлення заряду iPhone, Apple Watch і футляра AirPods. Завдяки технології MagSafe смартфон надійно утримується на магнітній підставці, що дає змогу комфортно використовувати його під час заряджання. Також можна одночасно заряджати AirPods та Apple Watch. Це просто технологічне диво! Універсальність, висока продуктивність і зручність – це те, що вирізняє моделі зарядних пристроїв WIZ001, WIZ016 і WIZ017 з-поміж інших. Вони є оптимальними рішеннями для тих, хто цінує якість, швидкість і надійність, а компактність і можливість заряджати одночасно три пристрої роблять їх незамінними помічниками на щодень. Пам'ятаймо, що у світі, де заряджається майже все, ентузіазм – найважливіший актив!





## Сумісність

- Apple AirPods (із можливістю бездротового заряджання)
- Apple Watch
- iPhone 15
- iPhone 14
- iPhone 13
- iPhone 12





## ТРИ В ОДНОМУ: УНІВЕРСАЛЬНІСТЬ, ПОТУЖНІСТЬ І ЗРУЧНІСТЬ

Модель WIZ001 надає змогу відновлювати заряд трьох пристроїв водночас. Конструкцією передбачена бездротова панель потужністю 7,5 Вт для максимально швидкого заряджання iPhone. Також є модуль магнітної зарядки потужністю 5 Вт для Apple Watch. Завдяки оптимальному куту огляду можна зручно користуватися як iPhone, так і Apple Watch під час заряджання. Пристрій сумісний із різними моделями iPhone, Apple Watch та AirPods, що зумовлює його універсальність.



Якщо і є щось, що завжди потрібно заряджати, то це наш ентузіазм у понеділок вранці!



# БЕЗДЗЕРКАЛЬНА ФОТОКАМЕРА: функціональність і мобільність у кращій формі

Фотокамера Fujifilm X-T5 точно стане «улюбленицею» фотографів, які цінують портативність і якість знімків.

**FUJIFILM**

**К**омпактний і легкий корпус камери приховує неймовірну потужність — 40-мегапіксельна CMOS-матриця X-Trans 5 HR формату APS-C із заднім підсвічуванням і процесором X-Processor 5. Тож більше не доведеться вибирати між функціональністю та портативністю, оскільки Fujifilm X-T5 забезпечує і те, і інше.



# FUJIFILM







### Дизайн

Камера має багато цікавих особливостей, насамперед в око впадає розмір корпусу – він компактніший, ніж у X-T4, X-T3 і X-T2, і важить лише 557 г, і це разом з акумулятором і SD-картою! Саме цим зумовлена функціональність і портативність, і що аж ніяк не впливає на продуктивність.

Крім того, корпус пристрою пило- і вологозахисний, а також стійкий до низької

температури (до -10 °С), тому камера придатна до використання навіть за доволі жорстких умов, а знімальний майданчик можна створювати скрізь, де це потрібно.

Наслідуючи традиції дизайну камер серії X-T, X-T5 має диски керування ISO, витримкою та компенсацією експозиції. Ці елементи керування не залишає нікого байдужими: вони або подобаються, або не подобаються –

як кому до смаку. Камера оснащено електронним видошукачем із роздільною здатністю 3,69 млн точок і 0,8-кратним збільшенням, а також великим тридюймовим сенсорним РК-дисплеєм, що нахилиється, із роздільною здатністю 1,84 млн пікселів.

За товщини 35,4 мм і ваги приблизно 489 г (без акумулятора та карти пам'яті) розмір камери становить 132,5 × 92,8 × 58,8 мм.

## Інтерфейси

- Місця HDMI для трансляції відео на зовнішній рекордер або монітор.
- USB 3.2 Gen 2 підтримує «тезеринг», передавання даних і заряджання акумулятора в камері.
- Рознім 3,5 мм для поліпшеного контролю за записом звуку.
- Порт PC для синхронізації зі спалахом.
- Рознім 2,5 мм для кабелів дистанційного керування.
- Вбудовані модулі Bluetooth і Wi-Fi для передавання зображення на мобільний пристрій або використання смартфона для віддаленого керування камерою.

## Функціонал

Матриця X-T5 за розміру 23,5 × 15,6 мм має роздільну здатність 40,2 МП, а знімання відео здійснюється з роздільною здатністю 6,2K/30р за 4:2:2/10 біт. Для відео 4K HQ зображення передискретизується із 6,2K. Така висока роздільна здатність дає змогу зумувати відео двічі, забезпечуючи додаткову універсальність камери без помітного зниження якості.

Камера підтримує автофокус із технологією AI: X-T5 «відстежує» обличчя й очі, а також широкий спектр рухомих об'єктів, включно з тваринами, птахами, автомобілями,

мотоциклами, велосипедами, літаками й поїздами. Також є новий профіль F-Log2, який забезпечує ширший динамічний діапазон (понад 13 ступенів).

Для носіїв інформації в X-T5 передбачено два слоти для SD-карт, як і в X-T4.

На зовнішній рекордер HDMI камера виводить дані 6,2K RAW, доступні дві варіації кодека:

- ATOMOS: 12-бітний Apple ProRes RAW із роздільною здатністю до 6,2K/29,97р;
- Blackmagic Design Video Assist 12G: Blackmagic RAW із роздільною здатністю до 6,2K/29,97р.



**FUJIFILM**



Модель оснащена функцією Pixel Shift Multi-Shot, яка дає змогу створювати зображення з високою роздільною здатністю 160 МП, поєднуючи 20 кадрів. Отримані файли об'єднуються за допомогою програмного забезпечення Pixel Shift Combiner, щоби вчетверо збільшити роздільну здатність камери та створити 160-мегапіксельний файл із багатою деталізацією.

У X-T5 доступно 19 фільтрів симуляції плівки, зокрема популярний Eterna і новий Nostalgic Neg. Знімати «з рук» допоможе вбудована система стабілізації зображення IBIS із 5 осями, яка компенсує до 7 стопів експозиції. Ця система функціонує в поєднанні з більшістю об'єктивів

серії X, включно з об'єктивами без оптичної стабілізації, і надає переваги під час роботи з довгими витримками та в разі знімання за недостатнього освітлення. Мінімальне стандартне значення чутливості ISO становить 125.

FUJIFILM X-T5 використовує 425 точок виявлення фази й має чутливість до -7 EV для роботи за умов критично недостатнього освітлення. Крім того, адаптивний алгоритм штучного інтелекту, що ґрунтується на глибокому навчанні, дає змогу ефективно працювати системі автоматичного виявлення та відстеження тварин, спортсменів, мотоциклів та інших рухомих об'єктів.

Fujifilm X-T5 забезпечує високу продуктивність під

час створення зображень, гарантуючи готовність до знімання в будь-який момент. Максимальна витримка електронного затвора 1/180 000 с допоможе «заморозити» будь-який об'єкт, а час затримки лише 35 мс зумовлює майже миттєву реакцію натискання кнопки спуску затвора. Fujifilm X-T5 записує зображення зі швидкістю до 15 кадр./с із механічним затвором або 20 кадрів – з електронним. Жоден важливий момент не буде втрачено.

### Автономність

За використання батареї NP-W235 можна зробити до 680 кадрів на одному заряді, а механічний затвор гарантує 500 000 спрацьовувань, забезпечуючи довготривалу точність і надійність.

FUJIFILM X-T5 – це компактна й легка камера із 40-мегапіксельною CMOS-матрицею X-Trans 5 HR, що забезпечує максимальну портативність і функціональність. Незважаючи на компактний розмір, модель демонструє дивовижну продуктивність завдяки покращеному алгоритму оброблення зображень X-T5, який забезпечує високу деталізацію на всьому діапазоні ISO.

## Особливості

- Новий сенсор X-Trans CMOS5 HR 40 МП і потужний процесор нового покоління X-Processor 5.
- 5-осьова система стабілізації сенсора зображення з ефективністю до 7 стопів.
- Знімання відео до 6,2K 30р, 4K 120р, FHD 240р 10 біт.
- Функція Pixel Shift Multi-Shot дає змогу робити 160-мегапіксельні фотографії.
- Система автофокусування з відстеженням птахів і домашніх улюбленців, потягів, літаків і машин.
- Режим симуляції плівки Nostalgic Negative.
- Максимальна витримка в режимі електронного затвора 1/180 000 с.
- Гарантований ресурс спрацьовувань затвора 500 000 кадрів.
- Захист від непогоди.



● **Комплектовання**

- літій-іонна батарея NP-W235;
- адаптер змінного струму;
- штепсельний адаптер;
- USB-кабель;
- адаптер для навушників;
- плечовий ремінь;
- кришка для байонета;
- заглушка розніму синхронізації;
- посібник користувача.

Гібридні  
повнокадрові  
бездзеркальні  
камери LUMIX S5II  
і S5IIX є доповненням  
до серії LUMIX S.

# ВИСОКОПРОДУКТИВНІ КАМЕРИ – універсальність в дії

**М**оделі неодмінно  
потішать творчих  
особистостей, адже  
розроблені із застосуван-  
ням передових технологій  
Panasonic. Ключові особли-  
вості LUMIX S5 – висока  
продуктивність фото і відео  
та мобільність, що забезпечує  
виразніший стиль знімання  
та фільмування.

# Panasonic





## Фото та відео для творчого самовираження без обмежень

Камери LUMIX S5II і S5IIX мають новий 24-мегапіксельний та 35-міліметровий повнокадровий CMOS-сенсор, сумісний із PDAF (фазовим автофокусуванням). Механізм оброблення зображень створено для забезпечення високої роздільної здатності, природного передавання кольорів і приблизно вдвічі вищої швидкості опрацювання сигналу для запису відео з високою швидкістю потоку. Завдяки поєднанню нового сенсора та процесора забезпечено як PDAF, так і неймовірна якість зображення — характерна особливість LUMIX.

Впровадження PDAF робить автофокусування швидким, точним, фазовим і гібридним, додаючи ще більше надійності. Вдосконалені технології забезпечують виявлення та вимірювання для захоплення цільового об'єкта у фокусі навіть за недостатнього освіт-

лення. Зафіксувавши тему, автофокус продовжує стеження, навіть якщо в кадрі рухається кілька об'єктів.

LUMIX S5II і S5IIX мають потужну систему стабілізації зображення за різноманітних умов знімання: поєднання Body IS у камері, оптичної стабілізації зображення в об'єктиві LUMIX серії S і 5-осьової стабілізації зображення Dual I.S.2 зумовлює максимальну потужність корекції з довгою витримкою затвора на 6,5 ступенів. Крім того, було додано Active IS для ще стабільнішого запису відео. Визначаючи ступінь тремтіння камери, Active IS оптимізує коефіцієнт горизонтальної, вертикальної та обертальної корекції. Як наслідок, продуктивність стабілізатора зображення досягається максимальною компенсацією тремтіння камери приблизно на 200 %.





# Panasonic



## Різноманітність відеофункцій і параметрів запису

LUMIX S5II і S5IIX стануть вдалим вибором для професійних відеооператорів. Впровадження нового процесора – запорука високої продуктивності відео, як порівняти з LUMIX S1H. Нові камери забезпечують запис 4:2:0 10-біт 6K (17:9 або 3:2)/5,9K (16:9) і необмежену можливість запису 4:2:2 10-біт C4K/4K. Час запису більше не лімітований через перегрівання завдяки новому механізму розсіювання тепла.

Камери LUMIX S5II і S5IIX мають 14+ стоп V-Log/V-Gamut для забезпечення широкого динамічного й колірної діапазонів. До того ж передбачено функцію LUT у реальному часі, завдяки якій безпосередньо в камері можна увімкнути градацію кольору на сумісному відео та фото (.VLT/.cube), що збережені на карті пам'яті SD. Користувачі мають змогу виконувати заплановану колірну градацію відразу на місці без постпродакшну й ділитися зображеннями в соціальних мережах. Цю функцію можна застосовувати навіть для прямих трансляцій.



Легкі й компактні S5II і S5IIX мають усі переваги фотокамер серії LUMIX S. Наразі вони зазнали покращень для задоволення вимог творців.

# Panasonic



**Код товару:** DC-S5M2EE

**Тип матриці** CMOS (КМОП)

**Розмір матриці** 35,6 × 23,8 мм

**ISO-спектр** 50-204 800

**Кількість мегапікселів** 24,2

**Запис відео** 6K (5952 × 3968)

**Інтерфейси** HDMI Type-A, USB Type-C,  
рознім 2,5 мм

**Код товару:** DC-S5M2KEE

**Тип матриці** CMOS (КМОП)

**Розмір матриці** 35,6 × 23,8 мм

**ISO-спектр** 50-204 800

**Кількість мегапікселів** 24,2

**Запис відео** 6K (5952 × 3968)

**Інтерфейси** HDMI Type-A, USB Type-C,  
рознім 2,5 мм

**Код товару:** DC-S5M2XKEE

**Тип матриці** CMOS (КМОП)

**Розмір матриці** 35,6 × 23,8 мм

**ISO-спектр** 50-204 800

**Кількість мегапікселів** 24,2

**Запис відео** 6K (5952 × 3968)

**Інтерфейси** HDMI Type-A, USB Type-C,  
рознім 2,5 мм

**Код товару:** DC-S5M2XEE

**Тип матриці** CMOS (КМОП)

**Розмір матриці** 35,6 × 23,8 мм

**ISO-спектр** 50-204 800

**Кількість мегапікселів** 24,2

**Запис відео** 6K (5952 × 3968)

**Інтерфейси** HDMI, USB Type-C, рознім 2,5 мм

acer



# ЗАПОРУКА ПЕРЕМОГИ

У Acer Nitro велике оновлення: моделі Nitro 16 і 17 покликані примножити успіх, який здобула лінійка Nitro 5 упродовж попередніх років.

**Р**озглянемо детально унікальні особливості Nitro 16/17 та їхні відмінності від попередників. Насамперед, звісно, увагу привертає назва, що вказує на діагональ екрана пристрою, проте дійсно суттєві зміни відбулися на рівні технічного устаткування.

## Переосмислений дизайн

Менше ламаних ліній і яскравих елементів, новий стильний логотип, стримані обриси корпусу, що виконаний у мінімалістському стилі. Рамки навколо екрана тепер ще тонші: він займає до 84 % площі поверхні. Вдосконалено систему охолодження, зокрема виробник застосував термопасти на основі рідкого металу.

## Екранні опції

З огляду на індивідуальні потреби, користувачеві доступні на вибір моделі з екранами діагоналлю 16" і 17,3" із роздільною здатністю від FHD до QHD та їхні широкоформатні аналоги. Ба більше, виробником застосовано якісні матриці IPS із частотою оновлення до 165 Гц, синхронізацією NVIDIA G-SYNC і швидкістю 3 мс.

## Оновлене «залізо»

Нові моделі Nitro створені на базі сучасних процесорів Intel Core i5 та i7 13-го покоління з гібридною архітектурою, що забезпечують вдосталь потужності для сучасних AAA-ігор.

## Графіка NVIDIA 40-ї серії

Доступні конфігурації з продуктивною графікою NVIDIA GeForce RTX 4050 або 4060, гарантуючи майже двократну перевагу щодо швидкодії й енергоефективності. Технологія NVIDIA Advanced Optimus інтелектуально перемикає дискретну і вбудовану графіку для збільшення автономності.

## Швидкісна пам'ять

Пристрої отримали сучасну DDR5 (до 32 ГБ) і накопичувачі NVMe SSD PCIe 4-го покоління обсягом до 2 ТБ для зберігання файлів і швидкого завантаження ігор й ОС.

## Сучасні комунікації

Передбачено все необхідне для швидкого передавання даних: мережевий Ethernet-контролер Intel Killer E2600 і бездротовий модуль Intel Killer Wi-Fi 6 AX1650i мінімізують затримки й забезпечують безперебійне з'єднання, що вкрай важливо для динамічних онлайн-ігор. Також ноутбуки мають чи не всі «мастхев»-інтерфейси, зокрема розніми USB 3.2, Thunderbolt 4 Type-C, сучасний HDMI 2.1 і слот microSD, якого бракувало в попередніх моделях.

# NITRO 16

# Професійна гра

Predator Helios: оновлені топові ігрові ноутбуки Acer умістили в мінімалістському корпусі чимало сюрпризів і новітніх технологій для геймінгу без жодних компромісів.

**С**ерія Predator упродовж багатьох років поспіль утримує першість щодо потужності в поєднанні з розмаїттям функцій. Predator Helios 16 та 18 — не винятки.

## Ще більше потужності

Моделі Acer оснащено новітніми гібридними процесорами Intel Core 13-го покоління із частотою до 5,4 ГГц, що гарантує потужність без компромісів у поєднанні з графікою NVIDIA GeForce RTX 4080. DDR5 обсягом до 32 ГБ із частотою 5600 МГц замінює DDR4, а диски SSD NVMe PCIe 4-го покоління до 2 ТБ забезпечують високу швидкість запису-зчитування даних.

## Панелі Mini LED

Екрани Mini LED WQXGA 2560 × 1600 із діагоналлю 16/18 дюймів і співвідношенням сторін 16:10 мають 1000 зон регулювання яскравості. Пікова яскравість 1000 ніт і частота оновлення до 250 Гц із синхронізацією NVIDIA G-SYNC — запорука чіткого й плавного відображення ігрового процесу, високоякісного

відео тощо. Охоплення 100 % кольорового простору DCI-P3 перетворює нові Helios на потужний інструмент для оброблення контенту.

## Поліпшене охолодження

Як і раніше, основою системи охолодження є два кулери з вітровим упором AeroBlade 3D 5-го покоління завтовшки 0,08 мм особливої біонічної форми, що на 55 % продуктивніші за звичайні. Нові векторні термотрубки з прямокутним перерізом на 9 % ефективніші, аніж у попередників. У поєднанні з рідкометалевою термопастою на основі олова, галію та ірідію, CO демонструє кращу теплопровідність, аніж будь-коли.

## Новий дизайн

Мінімалістський дизайн і напрочуд тонкі рамки навколо екрана: тепер співвідношення екрана до корпусу становить 88 % (87 % для 18-дюймових моделей). Уперше Predator Helios мають решітки CO, що не закрі-

плені стаціонарно, а знімаються та придатні для фарбування й аерографії. У комплекті до пристроїв є додатковий набір решіток. Конструкція клавіатури з RGB-підсвічуванням передбачає можливість налаштування світіння кожної окремої клавіші. Тачпад вкритий ударостійким склом Corning Gorilla Glass і має захист від вологи.

## Новітні комунікації

Ноутбуки мають повний набір необхідних інтерфейсів: відразу два порти Thunderbolt 4 Type-C, розніми USB 3.2 і HDMI 2.1 для зручного підключення сторонніх пристроїв і периферії. Безперебійне з'єднання забезпечують мережевий Ethernet-контролер Intel Killer E2600 і бездротовий модуль Intel Killer Wi-Fi 6E AX1675i. На додачу — вебкамера FHD і слот microSD.



ДО  
**13-ГО ПОКОЛІННЯ  
INTEL® CORE™ i9**  
ПРОЦЕСОР

ДО  
**NVIDIA® GEFORCE  
RTX™ 4080**  
МОБІЛЬНА ВІДЕОКАРТА

ДО  
**16" WQXGA  
250HZ<sup>1</sup> MINI LED<sup>1</sup>**  
ADVANCED OPTIMUS

ДВА ВЕНТИЛЯТОРИ  
**5-ГО ПОКОЛІННЯ  
AEROBLADE™ 3D**  
РІДКИЙ МЕТАЛ НА ПРОЦЕСОРІ

# PREDATOR HELIOS 16

ASUS



# Ігрова периферія –

КВИТОК ДО СВІТУ КІБЕРСПОРТУ





REPUBLIC OF  
GAMERS

У будь-якій справі, аби досягти успіху, потрібні три речі – вміння, наполегливість та інструментарій. Якщо перші два фактори залежать винятково від окремо взятої особистості, то третій чинник можна легко покращити або докорінно змінити, придбавши належне устаткування.

У кіберспорті та світі геймінгу – йдеться про периферію. Розгляньмо передові розробки Republic of Gamers у цьому напрямі.

### Почнемо з козирів

Ігрову мишу можна сміливо назвати основним козиром кожного геймера. **ROG Harpe Ace Aim Lab Edition** стане не просто зручним знаряддям реалізації вмінь, а й надійним помічником із їхнього вдосконалення. Адже завдяки надточному оптичному сенсору ROG Aimpoint та партнерському програмному забезпеченню Aim Lab кожен може відтрювати точність керування маніпулятором і досягти гарантованих хедшотів. На додачу до цього новітня технологія ROG SpeedNova забезпечить надшвидке та стабільне бездротове з'єднання, яке аж ніяк не поступається дротовому. Крім цього, ROG Harpe Ace Aim Lab Edition вирізняється дивовижним поєднанням малої ваги та високої автономності.

### Точніші рухи

Доповнить тренувально-змагальну концепцію ігрова поверхня **ROG Hone Ace Aim Lab Edition**, яка забезпечує можливість ще точніше координувати власні рухи під час гри.



Клавіатуру **ROG Azoth** можна сміливо назвати справжнім витвором мистецтва, адже модель є вдалим поєднанням приголомшливого дизайну й непересічних технічних характеристик. Найнеординарніші особливості нової клавіатури – вбудований OLED-дисплей і трирівнева клавіша керування. Проте й більш традиційні параметри вражають: компактний металевий корпус із шумопоглинальною

піною для найкращих акустичних показників, змащені перемикачі ROG NX Red із підтриманням hot-swap-заміни, комплектування преміальної якості, технологія бездротового з'єднання ROG SpeedNova тощо.



### Чудове звучання та можливості

Ігрова гарнітура **ROG Delta S Animate** забезпечує чудове звучання завдяки вбудованому ЦАП ESS 9281 Quad DAC та підтриманню технології MQA, а унікальний дисплей Anime Matrix дасть змогу проявити креативність щодо зовнішнього оформлення гарнітури. На додачу до якісного відтворення звуку: ROG Delta S Animate може похизуватися ще й неабиякими можливостями передавання голосу завдяки мікрофону із системою інтелектуального шумопоглинання AI Noise-cancelling mic.

## Преміальний функціонал

Консольних геймерів потішить ігровий контролер **ROG Raikiri Pro**, який забезпечує дійсно преміальні можливості: три способи підключення, вбудований ЦАП для якісного звучання, OLED-дисплей і змінні кнопки для кастомізації – можливість урізноманітнити дизайн пристрою.



## Прокачаний тренд

Переможний геймінг неможливий без якісного ігрового монітора. З огляду на сучасні тренди індустрії, звернути увагу треба на моделі з OLED-екраном. ПК-геймери можуть вподобати компактну, проте максимально прокачану модель **ROG Swift OLED PG27AQDM**. Наймовірно швидка матриця з відгуком 0,03 мс, частою оновлення

240 Гц та підтриманням G-Sync забезпечує плавне й реалістичне відтворення найдинамічніших ігор. Висока контрастність і яскравість монітора – запорука неповторної, захопливої й водночас природної «картинки». Наявність у ROG Swift OLED PG27AQDM двох рознімів HDMI зумовлює можливість його використання разом із топовими консолями останніх поколінь.

## Мультимедійний центр розваг

Консольні геймери також гідно оцінять більш габаритні моделі **ROG Swift OLED PG42UQ** та **PG48UQ** із діагоналями 42 і 48 дюймів відповідно. Вони стануть не тільки оптимальною ігровою базою, але й найкращим мультимедійним центром розваг.



## Комфорт і стиль

Не найбільш очевидним аксесуаром, якість виготовлення і зручність якого, втім, суттєво впливають на комфорт під час тривалих геймерських сесій, є ігрове крісло. Жодних сумнівів – **ROG Destrier Ergo Gaming Chair** створене, щоби зробити геймінг не тільки комфортним, але й стильним. Адже саме завдяки дизайну це крісло вирізняється з-поміж моделей конкурентів, а можливість індивідуального налаштування положення всіх головних елементів конструкції дійсно вражає.

**Вибирати ігрову периферію завжди треба з огляду на власні вподобання й цілі, тож якщо є бажання досягти успіху у світі кіберспорту, напрацювання дизайнерів і технологів Republic of Gamers, втілені в топовій геймерській периферії, безумовно, зацікавлять.**

**CHERRY**  
**XTRFY**



**ВИБИРАЙ**

**І ПЕРЕМАГАЙ!**

Нові бездротові маніпулятори Cherry Xtrfy – це переможне поєднання ергономічного дизайну та інноваційних технологій, що, безсумнівно, потішить як гравців-початківців, так і професійних геймерів.

**XTRFY M8 WIRELESS: IN IT TO WIN IT!**



## Розроблено для переможців

Маніпулятори Xtrfy M8 розроблені в тісній співпраці з професійними геймерами з урахуванням їхніх побажань і рекомендацій, зокрема нові миші оснащені інноваційною низькою передньою панеллю, що забезпечує неймовірний рівень контролю та точності.

Ще до того, як модель стала доступна на ринку, відома на весь світ кіберспортивна команда Heroic, використовуючи маніпулятор Xtrfy M8 Wireless, здобула перемогу в турнірі Blast Premier: World Final 2022 із CS:GO в Копенгагені, тож не дивно, що у 2023-му дедалі більше відомих гравців вибирають ці миші для найскладніших змагань.



## Повне оновлення дизайну

Маніпулятори Xtrfy M8 Wireless виготовлено в новітньому дизайні: суцільна матова поверхня та п'ять трендових кольорів на вибір – Frosty Mint, Frosty Purple, White, Black і Retro.

BLACK



WHITE



FROSTY MINT



FROSTY PURPLE



RETRO

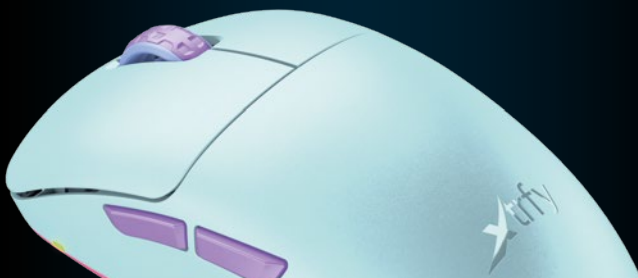

## Надлегка довговічність і сучасна технологічність

Xtrfy вдалося створити найлегший маніпулятор у лінійці, який важить лише 55 г, має корпус без отворів і при цьому оснащений надійним акумулятором 300 мА·год.

А конструкція напрочуд надійна й довговічна.

### M8 Wireless –

це нестандартна симетрична миша. Спереду кнопки заввишки **4 мм**, що дає змогу зсувати пальці нижче панеллю для більшої точності кожного руху.



Маніпулятор ергономічної форми, яку можна кастомізувати, оснащено ігровим сенсором **PixArt 3395** і перемикачами **Kailh GM 8.0**. Конструкцією передбачено можливість змінювати баланс ваги.



Для підключення M8 Wireless знадобиться лише **1 мс**. Частота опитування – **1 000 Гц**. Такі самі швидкість і відгук, як у відомих дротових моделей Xtrfy, тільки з повною свободою для маневрів.



Ємний акумулятор M8 Wireless забезпечує до **75 год** безперервної роботи (залежно від частоти, увімкнення/вимкнення освітлення та стилю гри), і навіть під час заряджання можна продовжувати гру завдяки зручному кабелю **Xtrfy EZcord Pro**, розробленим для плавних рухів.





# ПЕРЕМОГА НА ВСІХ РІВНЯХ!



## Індивідуальні налаштування без додаткового програмного забезпечення

Застосування в маніпуляторах Cherry Xtrfy новітніх технологій зумовлює можливість брати участь у змаганнях і відвідувати кіберспортивні клуби із власним переможним пристроєм, налаштованим з огляду на індивідуальні потреби геймера. Керування

ефектами, кольорами та яскравістю RGB-підсвічування, а також регулювання CPI, частоти опитування, відстані підйому та часу відгуку здійснюється лише одним натисканням. А коли налаштування завершено, верхню кнопку можна встановити на «PGDN»,

щоби «прив'язати» її до ключових ігрових команд. Сенсор PixArt 3395 забезпечує бездоганну бездротову точність, а перемикачі Kailh GM 8.0 – до 80 млн натискань. 32-рядний мікроконтролер ARM гарантує безкомпромісну швидкість і стабільність.

### СПЕЦИФІКАЦІЇ

**Оптичний сенсор** PixArt 3395

**Перемикачі** Kailh GM 8.0

**Глайди** PTFE

**Поверхня** матова, текстурована

**Налаштування** без

програмного забезпечення

**Налаштування CPI** 400-26 000

**Частота опитування**

125/500/1 000 Гц

**Захист** IPS 650

**Підключення** 2,4 ГГц

бездротове / USB

**Рознім** кабель USB-A–USB-C, адаптер + ключ

**Кабель** Xtrfy EZcord Pro 1,8 м

**Акумулятор** 300 мА·год (до 75 год)

**ОС** Win XP/Mac OS X 10.1 або новіші версії

**Вага** 55 г

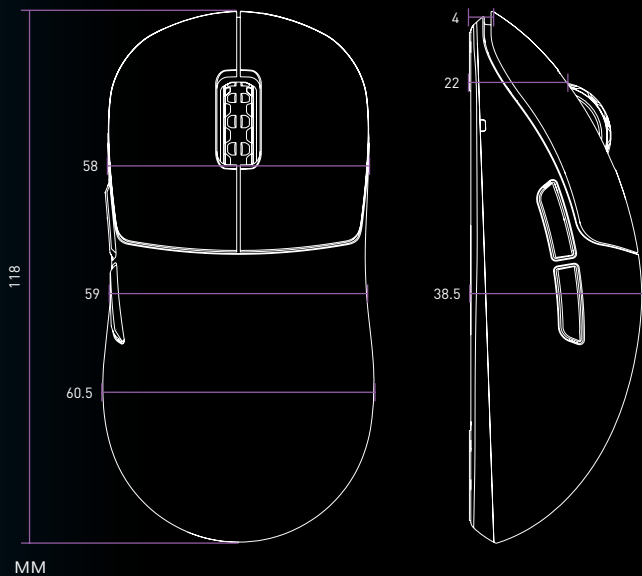

# 2E

# ЛЕГЕНДАРНЕ повернення!

Після успішного впровадження оригінальної лінійки крісел 2E GAMING зробили крок уперед і ще більше вдосконалили легендарні моделі BASAN, BUSHIDO, HIBAGON та OGAMA.

**К**рісла 2E GAMING II-го покоління – справжній витвір майстерності, дизайну та комфорту – покликані збудити емоції та занурити в бурхливий світ геймінгу, і не тільки. Завдяки передовим

технологіям крісла 2E GAMING II дарують унікальний досвід: користувач має змогу насолоджуватися надзвичайним комфортом завдяки вишуканому дизайну та якісним матеріалам з ефектом пам'яті, що застосовані в оновлених

моделях. Масивна металева хрестовина, надійна сталева рама з нейлоновими стропами, 4D- або 3D-підлокітники та інноваційні механізми регулювання забезпечують можливість налаштування оптимальної позиції для гри.



Модель **2E GAMING OGAMA II** має додаткові функції, зокрема передбачено можливість регулювання RGB-підсвічування крісла пультом дистанційного керування, що надає змогу налаштувати атмосферу геймінгового середовища з огляду на власні вподобання. До того ж користувач зможе відчувати повну свободу від дротів, адже тепер немає потреби під'єднувати кабель живлення до ПК. Можна просто підключити крісло до акумулятора, розмістити повербанк у спеціальній кишені та вільно сяяти на повну!



ОГАМА II

# ZE



## Переваги ігрових крісел **ZE GAMING II** (BASAN, BUSHIDO, HIBAGON та OGAMA)

Стильний  
і функціональний дизайн

Якісне **оздоблення**  
з **екошкіри** або **тканини**  
(опціонально)

Пінний наповнювач  
високої щільності

Надійна **сталева рама**  
з **нейлоновими стропами**

Збільшені й посилені  
коліщатка діаметром **75 мм**

Регулювання положення  
спинки від 90° до 180°

Регульовані  
**4D- і 3D-підлокітники**

Велюрові **подушки**  
з **ефектом пам'яті**

Посилена металева  
хрестовина

**Пневматичний**  
**підйомний механізм**  
4-го класу

Механізм гойдання  
«метелик»



# BASAN

## Без обмежень

Універсальний дизайн і класичний чорний колір неймовірно розширюють можливість використання крісла. Геймінг, навчання, робота... Крісло пасуватиме і до ігрової кімнати, і до кабінету великого керівника, і до рубки міжпланетного корабля. Буде зручно і стильно.



**2E-GC-BAS-BKRD**

# 2E



## BUSHIDO

### Нічого зайвого

Стильна чорна класика для тих, хто прагне зосереджуватися на головному. Таке крісло чудово пасуватиме до ігрової кімнати чи офісного кабінету. Не відволікатиме під час навчання і створюватиме атмосферу впевненості та надійності.



2E-GC-BUS-BK



2E-GC-BUS-BKRD



2E-GC-BUS-GR



2E-GC-BUS-WT

# HIBAGON II

## Дизайн відповідає функціоналу

Ці крісла заряджають на перемогу вже самим своїм дизайном. Кожен елемент конструкції продуманий до дрібниць задля забезпечення максимальної ергономічності та зручності у використанні.



2E-GC-HIB-BK



2E-GC-HIB-BKRD

# Світ геймінгу В НОВОМУ СВІТЛІ:

інноваційні гірлянди для створення  
амбітної та неперевершеної  
атмосфери







У світі технологій та ігор є рішення, що поєднують неймовірні можливості розваг і технічного прогресу. Одним із них є Twinkly – інноваційна концепція розумних джерел світла, яка виходить за межі звичайного використання освітлення й дає змогу отримати абсолютно новий вимір через поєднання з геймінгом.



**Twinkly** вдосконалює підхід до використання світлових прийомів, перевтілюючи свої вироби на справжні витвори мистецтва та технологій. Ця

система дає змогу всім шанувальникам геймінгу не лише насолоджуватися найкращими ігровими враженнями, але і створювати унікальну

атмосферу завдяки світловому шоу. На перший погляд, це звучить як магія – освітлення, яке реагує на дії гравця та інтерактивно співпрацює з геймером.



Проте **Twinkly** – не просто гірлянди з лампочками, це **нова генерація світлодіодних декорацій** на основі трьох типів світлодіодів, якими можна адресно керувати за допомогою контролера, що є в комплекті кожної товарної позиції, чи безкоштовного мобільного застосунку. Розумна світлодіодна технологія **Twinkly** базується на власних

численних патентах не лише щодо освітлення, а й у галузі розпізнавання образів, комп'ютерного зору, радіочастотних сигналів тощо. Завдяки цьому гірлянди **Twinkly** будуть актуальними не лише у святкові періоди, але й нададуть екстраординарної індивідуальності геймерському куточку, перетворивши його на захопливий симбіоз технологій і розваг.

## ТРИ СЕРІЇ

У родині продукції **Twinkly** є три серії, у кожній із яких застосовано певні типи ламп – **RGB, AWW і RGBW**. Ці типи зазначено в назві товарів **Twinkly**. Завдяки цьому продукти легко відрізнати як за назвою, так і за створеними потужними ефектами.

Яскрава й барвиста колекція **Twinkly RGB**, відома як **TWINKLY MULTICOLOR EDITION**.

Використовує понад 16 млн кольорів та їхніх тонів. Кольори RGB акцентовані спеціальною формою світлодіода: із кришталево чистою пласкою поверхнею та дифузно-розсіювальними боками для рівномірного світлового потоку без перешкод і виразності.



Елегантна колекція **AWW**, відома як **TWINKLY GOLD EDITION**.

Для класичних сценаріїв кольорових шоу. Адресована тим, хто цінує переваги досконалості чистого льодяно-прозорого білого світла й спокійної доброти та спокуси теплого бурштинно-золотого тону.



Найяскравіша за можливостями колекція **RGBW**, відома як **TWINKLY SPECIAL EDITION**.

Поєднує в одному типі переваги попередніх двох, а саме RGB-кольори й теплі чи холодні білі тони спектра AWW. Ця колекція барвиста та класична водночас.



twinkly™



Революційне поєднання  
**СВІТЛА ТА ГЕЙМІНГУ!**

## TWINKLY STRINGS ПОЄДНАННЯ ТРАДИЦІЙ ТА ІННОВАЦІЙ

Гірлянди цієї серії мають найтрадиційнішу за конструктивом послідовність певної кількості ламп, які розташовано на відстані 10 см одна від одної, але водночас є революційними за реалізацією й ефектами.



### Smart LED-гірлянда Twinkly Strings RGB 400, Gen II

Код товару: TWS400STP-BEU

Тип гірлянди **Strings**

Кількість LED-ламп **400 шт.**

Тип світлодіода **RGB**

Довжина без кабелю живлення **32 м**

Захист **IP44**

Колір **чорний**



### Smart LED-гірлянда Twinkly Strings RGB 600, Gen II

Код товару: TWS600STP-BEU

Тип гірлянди **Strings**

Кількість LED-ламп **600 шт.**

Тип світлодіода **RGB**

Довжина без кабелю живлення **48 м**

Захист **IP44**

Колір **чорний**



### Smart LED-гірлянда Twinkly Strings RGBW 400, Gen II

Код товару: TWS400SPP-BEU

Тип гірлянди **Strings**

Кількість LED-ламп **400 шт.**

Тип світлодіода **RGBW**

Довжина без кабелю живлення **32 м**

Захист **IP44**

Колір **чорний**



### Smart LED-гірлянда Twinkly Strings RGBW 600, Gen II

(нова модель)

Код товару: TWS600SPP-BEU

Тип гірлянди **Strings**

Кількість LED-ламп **600 шт.**

Тип світлодіода **RGBW**

Довжина без кабелю живлення **48 м**

Захист **IP44**

Колір **чорний**



### Smart LED-гірлянда Twinkly Strings AWW 400, Gen II

Код товару: TWS400GOP-BEU

Тип гірлянди **Strings**

Кількість LED-ламп **400 шт.**

Тип світлодіода **AWW**

Довжина без кабелю живлення **32 м**

Захист **IP44**

Колір **чорний**



## TWINKLY FESTOON РІЗНОКОЛЬОРОВА ЯСКРАВІСТЬ

Ці преміальні світлодіоди вирізняються надзвичайною яскравістю та широкою колірною гамою з понад 16 млн відтінків. Згодяться для застосування як у приміщення, так і просто неба.



**Smart LED-гірлянда Twinkly Festoon RGB 20, G45**  
**Код товару:** TWF020STP-BEU  
**Тип гірлянди** Festoon  
**Кількість LED-ламп** 20 шт.  
**Тип світлодіода** RGB  
**Довжина** 10 м  
**Захист** IP44  
**Колір** чорний

## TWINKLY CURTAIN & WALL БАГАТОФУНКЦІОНАЛЬНІСТЬ І КРЕАТИВНІСТЬ

Послідовність довгих, вертикально звисаючих сегментів типу Strings на горизонтальній несучій. Можна використовувати не лише як завісу для дверей і вікон, їх можна зібрати в коси, підв'язати як стрічки та вигадати багато інших способів застосування.



**Smart LED-гірлянда Twinkly Curtain RGBW 210, Gen II**  
**Код товару:** TWW210SPP-TEU  
**Тип гірлянди** Curtain  
**Кількість LED-ламп** 210 шт.  
**Тип світлодіода** RGBW  
**Розмір** 1,45 × 2,1 м  
**Захист** IP44  
**Колір** прозорий



**Smart LED-гірлянда Twinkly Wall RGBW 400, Gen II**  
 (нова модель)  
**Код товару:** TWW400SPP-TEU  
**Тип гірлянди** Wall  
**Кількість LED-ламп** 400 шт.  
**Тип світлодіода** RGBW  
**Розмір** 1 × 2,1 м  
**Захист** IP44  
**Колір** прозорий

## TWINKLY DOTS LIGHTS

### РОЗУМНІ СВІТЛОДІОДИ ДЛЯ БЕЗМЕЖНИХ МОЖЛИВОСТЕЙ ДЕКОРУ

Додати універсального світла та кольору до простору допоможуть розумні світлодіодні лампи Twinkly Dots. Потрібно створити витончену світлову декорацію й атмосферу, обладнати ігрову кімнату? Завдяки Dots це можна реалізувати. Ця мініатюрна, гнучка нитка преміумкласу, керована через застосунок (адресно), із пласкою матовою головкою світлодіода доступна різної довжини та з різною кількістю світлодіодів, забезпечує надзвичайну яскравість і має широку колірну гаму з понад 16 млн відтінків. Можна використовувати як у приміщенні, так і просто неба.

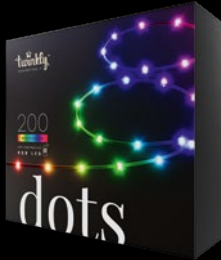

#### Smart LED-гірлянда Twinkly Dots Lights RGB 200 Gen II

(нова модель)

Код товару: TWD200STP-BEU

Тип гірлянди Dots

Кількість LED-ламп 200 шт.

Тип світлодіода RGB

Захист IP20

Колір прозорий

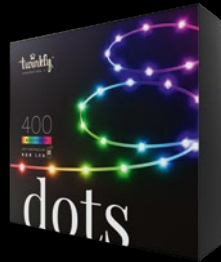

#### Smart LED-гірлянда Twinkly Dots Lights RGB 400 Gen II

(нова модель)

Код товару: TWD400STP-TEU

Тип гірлянди Dots

Кількість LED-ламп 400 шт.

Тип світлодіода RGB

Захист IP20

Колір прозорий

## TWINKLY LINE

### ВТІЛЕННЯ ГНУЧКОСТІ Й УНІВЕРСАЛЬНОСТІ

Світлодіодна стрічка (1,5 м) із сотнею RGB-світлодіодів, які розташовані один за одним на відстані 1,5 м, та клейовою основою зі зворотного боку. Такою гірляндою дуже зручно прикрашати меблі, ігрові крісла, різноманітні поверхні, зонувати приміщення.



#### Smart LED-стрічка Twinkly Line RGB

Код товару: TWL100ADP-B

Тип гірлянди Line

Кількість LED-ламп 100 шт.

Тип світлодіода RGB

Довжина 1,5 м

Захист IP20

Колір чорний



#### Smart LED-стрічка Twinkly Line RGB

Код товару: TWL100STW-BEU

Тип гірлянди Line

Кількість LED-ламп 100 шт.

Тип світлодіода RGB

Довжина 1,5 м

Захист IP20

Колір чорний

## TWINKLY FLEX

### ДЛЯ СТВОРЕННЯ УНІКАЛЬНИХ ДЕКОРАТИВНИХ ЕЛЕМЕНТІВ

Це рішення схоже на градієнтну світлову смугу, яку можна згинати для створення фігур, написів, контурів та інших креативних об'єктів освітлення та декору, що ефектно підкреслять інтер'єр кімнати та додадуть яскравих акцентів.



**Smart LED Twinkly Flex RGB**  
**Код товару:** TWFL200STW-WEU  
**Тип гірлянди Flex**  
**Кількість LED-ламп 200 шт.**  
**Тип світлодіода RGB**  
**Довжина 2 м**  
**Захист IP20**  
**Колір білий**

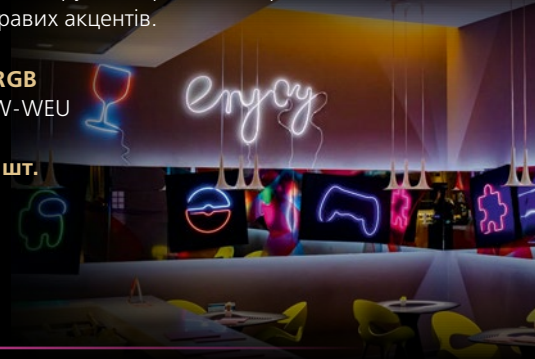

## TWINKLY SQUARES

### РЕВОЛЮЦІЯ В ДЕКОРАТИВНОМУ ОСВІТЛЕННІ

Світлодіодні настінні панелі Twinkly Squares кардинально змінюють уявлення про декоративне освітлення. Кожну настінну панель Squares, доступну в базовому та розширеному наборах, оснащено 64 адресними світлодіодами преміумкласу, керованими через застосунок, які відтворюють широку гаму кольорних відтінків (16 млн). Фізично можна об'єднати кожную основну панель із 15 додатковими та використовувати застосунок Twinkly App, аби синхронізувати групи Squares для створення величезних дисплеїв із регульованими ефектами, анімацією, також доступне програння GIF-файлів і піксельного мистецтва. Поки що Squares спроектовано тільки для використання в приміщеннях.



**Smart LED-панель Twinkly Squares 3 × 64 RGB, Gen II**  
 (нова модель)  
**Код товару:** TWQ064STW-03-BAD  
**Тип гірлянди Squares**  
**Тип світлодіода RGB**  
**Захист IP20**  
**Колір чорний**



**Smart LED-панель Twinkly Squares 9 × 64 RGB, Gen II**  
 (нова модель)  
**Код товару:** TWQ064STW-07-BEU  
**Тип гірлянди Squares**  
**Тип світлодіода RGB**  
**Захист IP20**  
**Колір чорний**



Нова й перевірена часом концепція освітлення **Twinkly** не тільки додасть настрою та атмосферності геймінгу, але й відкриє нові горизонти творчості. Насолоджуйтеся неймовірними можливостями, адже з **Twinkly** фантазія не матиме меж!

## Пориньте в гру з геймерськими моніторами

Топові монітори Acer Predator X27U і Predator X45 для досвідчених геймерів з OLED-дисплеями із широким набором функцій, які особливо цінують любителі ігор на ПК.

**М**оделі Predator X27U і Predator X45 мають тотожне оснащення, а головна відмінність між ними — форма й діагональ дисплея.

### **Predator X45:** **бездоганна крива**

Флагман лінійки ігрових дисплеїв отримав 44,5-дюймову надшироку матрицю OLED з агресивним радіусом викривлення 800R і роздільною здатністю 3 440 × 1 440. Дисплей «огортає» користувача, створюючи винятковий ефект занурення в гру, а насичені кольори й глибокі чорні відтінки реалістичні як ніколи.

### **Predator X27U —** **класика для профі**

Модель насамперед створена для кіберспортсменів і професійних геймерів, що через турнірні особливості тяжіють до моніторів із плоскими екранами. Дисплей із діагоналлю 26,5" і роздільною здатністю QHD 2 560 × 1 440



### **PREDATOR X45**

відтворює винятково чітке зображення.

### **OLED: швидкість і якість**

Параметри матриць не мають жодних зауважень: максимальна яскравість 1000 ніт, підтримання HDR10 і частота оновлення до 240 Гц із синхронізацією AMD FreeSync Premium. Швидкість відгуку становить рекордні 0,01 мс. Моделі охоплюють 99 % палітри DCI-P3 і мають показник точності відтворення кольорів Delta E<1, до того ж згодяться й для творчих завдань.

### **Новітнє** **оснащення**

Повний набір необхідних функцій і рознімів: HDMI 2.0 і DisplayPort 1.4 для з'єднання з ПК чи ноутбуками, Type-C із підтриманням живлення до 90 Вт і USB-концентратор із двома рознімами для підключення периферії. Також наявні два динаміки по 5 Вт та рознім 3,5 мм для навушників.

### **Захист зору**

Відповідність вимогам стандарту Eyesafe 2.0 і технологія Acer VisionCare 2.0 — запорука низького рівня випромінювання синього світла без мерехтіння, що зменшує втому очей, особливо під час тривалої роботи.

### **Грайте як профі**

Висока роздільна здатність, широка діагональ, надзвичайна якість зображення — нові ігрові монітори Acer Predator створені для повного занурення в ігровий процес.





# PREDATOR X27U

The logo consists of the letters '2E' in a stylized, italicized, white font with a slight shadow effect, set against a teal background.

# Вікно до віртуального світу

Монітори 2E створено з думкою про користувача, тож якій би моделі не було надано перевагу, вона швидко стане особистим і винятковим вікном до віртуального світу.





Асортимент 2E сповнений моделями різного призначення, які стануть у пригоді як для розваг, так і для роботи. З-поміж розмаїття пристроїв, крім моніторів для базових потреб, точно знайдеться модель, що потішить завзятого геймера й вузькоспеціалізованого професіонала, зокрема відеооператора чи графічного редактора.



## Універсальне бюджетне рішення

2E A2222B – це бюджетний монітор із прийнятною якістю зображення, що стане вдалим рішенням для розваг, роботи з офісними програмами та перегляду відео з мультимедійних джерел.

У A2222B діагоналю 21,5" застосовано VA-матрицю з роздільною здатністю

1920 × 1080 пікселів і співвідношенням сторін 16:9. Модель вирізняється яскравістю 220 кд/м<sup>2</sup> і контрастністю 3 000:1, що є запорукою відтворення насичених кольорів і високої деталізації. За частоти відгуку 6,5 мс швидкість оновлення екрана становить до 75 Гц. Монітор оснащений стереодинаміками та підтримує аудіо з вихідним рівнем 2 Вт на канал.

Завдяки рознімам VGA і HDMI 2E A2222B можна підключати до різних джерел сигналу, зокрема не тільки комп'ютерів і ноутбуків, а й ігрових консолей і телевізорів. Зручності додає можливість регулювати яскравість, контрастність, насиченість кольорів та інші параметри за допомогою вбудованого меню українською мовою.



**Код товару:**  
2E-A2222B-01.UA

Універсальне рішення за розумні гроші, що стане в пригоді  
як для роботи, так і розваг.

Завдяки своїм характеристикам і функціональності монітор 2E B2423B стане незамінним помічником для виконання різноманітних завдань: від роботи з документами до перегляду відео та ігор.



**Код товару:**  
2E-B2423B-01.UA

### Компактний монітор – вільне робоче середовище

Модель 2E B2423B із діагоналлю екрана 23,8" є вдалим вибором для тих, хто шукає якісний монітор із новітніми функціями. Завдяки сучасному дизайну 2E B2423B пасуватиме до будь-якого інтер'єру робочого місця. Неспростовною перевагою монітора є компактність, тому його можна вдало розмістити на робочому столі, розумно використавши вільний простір. Матриця з технологією VA має роздільну здатність 1 920 × 1 080 пікселів

і співвідношення сторін 16:9 – якісне та чітке зображення.

Аби під час перегляду користувачі насолоджувалися насиченими кольорами та глибокими тінями, яскравість моделі 2E B2423B становить 300 кд/м<sup>2</sup>, а контрастність – 3 000:1. Зі швидкістю оновлення зображення 75 Гц і часом відгуку 5 мс відтворення відео та ігор буде рівномірним із багатою динамікою.

Тривала робота за монітором спричиняє втому очей. Щоби зменшити навантаження, модель 2E B2423B має вбудовану функцію захисту

очей. Ефекту досягнуто завдяки зниженню випромінювання шкідливого синього світла.

Розніми HDMI і D-Sub, якими оснащено монітор, дають змогу підключати його до різних джерел сигналу, зокрема комп'ютерів, ноутбуків, гральних приставок і телевізорів.

Однією з додаткових переваг моделі є вбудоване меню, завдяки якому користувач зможе налаштувати яскравість, контрастність та інші параметри зображення. Тоді як режим економії енергії допоможе знизити витрати електроенергії.

Чітка та якісна картинка, сучасний дизайн і помірна ціна – усе це робить модель оптимальним рішенням для використання не тільки в офісі, а й вдома.



**Код товару:**  
2E-F2422B-01.UA

### Переваги IPS-матриці за розумною ціною

Модель F2422B із діагоналлю 23,8" – сучасний монітор із IPS-матрицею, що вирізняється чудовим передаванням та відтворенням кольорів. За роздільної здатності Full HD (1 920 × 1 080) співвідношення сторін становить 16:9, що зумовлює якісне й чітке відображення контенту. Завдяки кутам огляду 178°/178° споглядати на екран однаково

зручно з будь-якої точки без втрати якості зображення. Яскравість монітора становить 220 кд/м<sup>2</sup>, а контрастність – 1 000:1.

З огляду на стильний дизайн монітор стане вдалим доповненням будь-якого інтер'єру, а завдяки компактному розміру його можна встановити навіть на невеликому робочому столі. Чітке та якісне зображення, широкі кути огляду та стриманий

дизайн: модель є універсальним рішенням для використання не тільки в офісі, а й вдома. Навіть за високого рівня якості устаткування та багатства функцій монітор 2E F2422B є досить доступним у своїй цінovій категорії, як порівняти з аналогами інших виробників. Саме це робить його найліпшим варіантом для тих, хто шукає якісний монітор із матрицею IPS за розумною ціною.

## Велика діагональ для потреб кожного

Діагональ екрана монітора 2E E2723B становить 27 дюймів, а роздільна здатність – 1920 × 1080 пікселів. Завдяки вбудованій матриці VA забезпечено більш глибокий чорний колір, а також гідну контрастність (4 000:1), що робить модель вдалим

рішенням як для перегляду фільмів, так і роботи з графікою.

Яскравість 250 кд/м<sup>2</sup> і частота оновлення 100 Гц монітора зумовлюють якісне та яскраве зображення, тоді як швидкість відгуку 8 мс – запорука відтворення динамічних сцен без розмиття.

Головною перевагою моделі є універсальність: монітор впорється із будь-якими завданнями – від роботи з документами до перегляду фільмів або ігор. Завдяки різним HDMI і VGA його можна підключати до різних пристроїв, як-то комп'ютерів, ноутбуків, планшетів й ігрових консолей.



**Код товару:**  
2E-E2723B-01.UA

**Модель 2E E2723B є хорошим варіантом для тих, хто шукає універсальний монітор із гарною матрицею та великим екраном.**

## Адаптивний функціонал для потреб професіоналів

Монітор 2E N2722B діагоналю 27" оснащено IPS-матрицею, яка забезпечує широкі кути огляду та чудову якість зображення. Особливістю моделі є режим PIVOT – можливість повертати екран на 90° у портретне положення,

що оцінять професійні дизайнери та користувачі, які працюють із графікою. Також доступне регулювання монітора за висотою на 140 мм, отже, кожен зможе створити найкомфортніші умови для роботи відповідно до власних потреб.

Щодо технічних параметрів: завдяки роздільній

здатності 1920 × 1080 досягається чітке й деталізоване зображення, яскравість становить 230 кд/м<sup>2</sup>, а контрастність – 1 000:1. Частота оновлення складає 75 Гц, а швидкість відгуку – 5 мс. Модель має необхідні інтерфейси, зокрема HDMI і VGA, для підключення, наприклад, до телевізора чи ноутбука.



**Код товару:**  
2E-N2722B-01.UA

**Крути досхочу: можливість повертати екран на 90° і регулювати його за висотою гідно оцінять професіонали, що працюють із графічним контентом.**



Ліпший варіант для гравців, які шукають якісний монітор за доступною ціною.



**Код товару:**  
2E-G2422B-01.UA

### Базова модель для геймерів-початківців

Ігровий монітор початкового рівня – 2E G2422B – має діагональ екрана 23,8” за роздільної здатності Full HD (1 920 × 1 080). Однією з особливостей є частота оновлення 165 Гц, що зумовлює неймовірно плавне відображення графічного контенту за високого рівня деталізації. Гравці, що звертають увагу на кожну дрібну деталь під час гри, гідно

оцінять цю важливу функцію. Оснащений матрицею IPS, монітор забезпечує якісне відображення й широкі кути огляду. Швидкість відгуку 1 мс сприяє прудкому реагуванню гравця на ігрові події й допомагає уникнути ефекту розмивання зображення, а застосована технологія FreeSync зменшує його розриви.

2E G2422B може похизуватися багатством інтерфейсів для підключення. Крім аудіо-розніму, HDMI і DisplayPort,

вбудовано рознім Type-C для передавання відеосигналу та даних за допомогою одного кабелю, що забезпечує відразу кілька можливостей: швидший доступ до даних за менших затримок, а також дає змогу впорядкувати робоче місце й звільнити рознім на ПК або ноутбучі для підключення інших аксесуарів. Монітор має елегантний і водночас стриманий дизайн із тонкими рамками, тож вдало підкреслить індивідуальний стиль геймера.



Якісне рішення як для гравців, так і для професійних користувачів, які шукають монітор із широкими кутами огляду, якісною матрицею та швидким відгуком.



Код товару:  
ZE-G3022B-01.UA

### Рішення для майстрів динамічних ігор

30-дюймовий ігровий монітор ZE G3022B із VA-матрицею R1500 і роздільною здатністю 2 560 × 1 080 подарує незабутній ігровий досвід. Особливістю моделі, що, звісно, першою впадає в око, є вигнута матриця, яка гарантує широкі кути огляду (178°/178°)

та зниження відблисків через зовнішнє освітлення. Крім того, вона забезпечує водночас і глибокі чорні, і насичені яскраві кольори, як наслідок, контрастність екрана становить 3 000:1. З огляду на це монітор стане в пригоді не тільки для професійних гравців, а й для користувачів, зокрема відеооператорів, діяльність яких

пов'язана зі створенням якісного графічного контенту. За частоти оновлення 100 Гц швидкість відгуку становить 1 мс, тож плавне й чітке відображення високодинамічних сцен гарантовано. До того ж монітор підтримує технологію FreeSync, що допомагає запобігти розривам зображення під час ігор зі змінним «фреймрейтом».

## «Мастхев» для просунутих геймерів

Для просунутих гравців справжньою знахідкою стане ігровий монітор 2E G3422B із діагоналлю 34" і співвідношенням сторін 21:9. Однією з вирішальних переваг моделі є VA-матриця CURVED R1500, яка забезпечує чудовий рівень контрастності (3 000:1) за роздільної здатності 3 440 × 1 440 – якісна картинка з високим рівнем деталізації.

Однак, що робить 2E G3422B особливо привабливим для гравців-професіоналів, так це частота оновлення 165 Гц за швидкості відгуку 1 мс – це і є запорукою плавного відображення динамічних ігрових сцен. Крім того, монітор має широкі кути огляду 178°/178°, яскравість 350 кд/м<sup>2</sup>, а технологія FreeSync забезпечить бездоганне відображення без розривів, тож

насолюдуватися видовищними баталіями з будь-якого кута можна без спотворення картинки.

Дизайн також заслуговує на увагу: стримана форма з тонкими бічними рамками й нічого зайвого – цілковита зосередженість на екрані. Завдяки можливості регулювати висоту (95 мм) і нахил можна налаштувати монітор відповідно до індивідуальних потреб користувача.



**Код товару:**  
2E-G3422B-01.UA

Якісна картинка з високим рівнем деталізації без розривів навіть у найдинамічніших сценах: насолоджуйтеся видовищними ігровими баталіями без втоми для очей із монітором 2E G3422B.

«Місія» моніторів полягає не тільки в забезпеченні можливості виконувати різноманітні завдання продуктивно та з комфортом, а й сприяти максимальному зануренню у віртуальний світ. Чим більше можливостей має дисплей, тим швидше, ефективніше та якісніше можна вправлятися з роботою або відпочивати.



| Модель                        | A2222B                   | B2423B                   | F2422B                    | E2723B                   |
|-------------------------------|--------------------------|--------------------------|---------------------------|--------------------------|
| Діагональ                     | 21,5"                    | 23,8"                    | 23,8"                     | 27"                      |
| Тип матриці                   | VA                       | VA                       | IPS                       | VA                       |
| Співвідношення сторін         | 16:9                     | 16:9                     | 16:9                      | 16:9                     |
| Кількість кольорів, млн       | 16,7                     | 16,7                     | 16,7                      | 16,7                     |
| Роздільна здатність           | 1 920 × 1 080            | 1 920 × 1 080            | 1 920 × 1 080             | 1 920 × 1 080            |
| Яскравість, кд/м <sup>2</sup> | 220                      | 300                      | 220                       | 250                      |
| Контрастність                 | 3 000:1                  | 3 000:1                  | 1 000:1                   | 4 000:1                  |
| Частота, Гц                   | 75                       | 75                       | 75                        | 100                      |
| Швидкість відгуку, мс         | 6,5                      | 5                        | 5                         | 8                        |
| Кути огляду                   | 178°/178°                | 178°/178°                | 178°/178°                 | 178°/178°                |
| Інтерфейси                    | D-Sub, HDMI              | D-Sub, HDMI              | D-Sub, HDMI               | D-Sub, HDMI              |
| Мультимедійні колонки, Вт     | 2 × 2                    | Ні                       | Ні                        | Ні                       |
| Рознім для навушників         | Так                      | Так                      | Ні                        | Так                      |
| Енергоспоживання Вт,          | <26                      | <36                      | 30                        | <37                      |
| Режим очікування, Вт          | <0,5                     | <0,5                     | <0,5                      | <0,5                     |
| Нахил екрана                  | 15°/5°                   | 15°/5°                   | 15°/5°                    | 15°/5°                   |
| Блок живлення                 | Зовнішній                | Зовнішній                | Зовнішній                 | Зовнішній                |
| Настінне встановлення, VESA   | 75 × 75                  | 100 × 100                | 100 × 100                 | Ні                       |
| Розмір пакування, мм          | 550 × 105 × 395          | 620 × 115 × 475          | 680 × 100 × 400           | 694 × 114 × 453          |
| Вага, кг                      | 3,3<br>(без коробки 2,6) | 4,1<br>(без коробки 2,8) | 4,45<br>(без коробки 3,6) | 5,4<br>(без коробки 3,8) |

Монітори 2E розмивають межі віртуального й реального світів, дарують чудовий ігровий досвід і задовольняють вимоги найвибагливіших користувачів.



| N2722B                    | G2422B                   | G3022B                     | G3422B                   |
|---------------------------|--------------------------|----------------------------|--------------------------|
| 27"                       | 23,8"                    | 30"                        | 34"                      |
| IPS                       | IPS                      | VA, CURVED R1500           | VA, CURVED R1500         |
| 16:9                      | 16:9                     | 21:9                       | 21:9                     |
| 16,7                      | 16,7                     | 16,7                       | 16,7                     |
| 1920 × 1080               | 1920 × 1080              | 2 560 × 1080               | 3 440 × 1 440            |
| 230                       | 250                      | 300                        | 350                      |
| 1 000:1                   | 1 000:1                  | 3 000:1                    | 3 000:1                  |
| 75                        | 165                      | 100                        | 165                      |
| 5                         | 1                        | 1                          | 1                        |
| 178°/178°                 | 178°/178°                | 178°/178°                  | 178°/178°                |
| D-Sub, HDMI               | HDMI, DP, Type-C         | HDMI 1.4, HDMI 2.1, DP 1.4 | HDMI 2.0 × 2, DP 1.4 × 2 |
| Ні                        | Ні                       | Ні                         | 2 × 2                    |
| Ні                        | Так                      | Так                        | Так                      |
| <36                       | <36                      | 55                         | ≤80                      |
| <0,5                      | <0,5                     | <0,5                       | <0,5                     |
| 15°/5°                    | 15°/5°                   | 20°/5°                     | 17°/2,5°                 |
| Зовнішній                 | Зовнішній                | Зовнішній                  | Зовнішній                |
| 100 × 100                 | 100 × 100                | 75 × 75                    | 75 × 75                  |
| 676 × 112 × 545           | 725 × 116 × 380          | 796 × 405 × 173            | 908 × 183 × 486          |
| 7,2<br>(без коробки 6,05) | 6,3<br>(без коробки 5,1) | 7,5<br>(без коробки 5,5)   | 10<br>(без коробки 7,86) |

# Отримати більше від бездротової мережі

Тільки нещодавно з'явився стандарт Wi-Fi 6, що став наступним етапом розвитку мережевих технологій, а пристрої на його базі вже набули популярності. Наразі доступна його розширена версія – Wi-Fi 6E.

## Переваги та недоліки Wi-Fi 6E

Раніше в бездротових мережах Wi-Fi використовували два діапазони частоти – 2,4 і 5 ГГц. Діапазон 2,4 ГГц уже давно дуже «перенаселений» великою кількістю різних пристроїв, включно з побутовою технікою, різноманітними аксесуарами розумного будинку тощо. Наразі й 5-гігагерцовий діапазон також стає дедалі більш перевантаженим.

Wi-Fi 6E додає новий діапазон 6 ГГц, і це є дуже важливим, адже Wi-Fi 6E-сумісні пристрої отримують свій виділений незайнятий діапазон. Крім того, Wi-Fi 6E надає 7 додаткових розширених каналів 160 МГц, із якими можна досягти максимальної продуктивності. Для порівняння: Wi-Fi 6 має лише два такі канали.

Завдяки збільшенню кількості каналів 160 МГц і роботі в новому частотному діапазоні 6 ГГц легше

досягти високої швидкості, мати покращену стабільність роботи та менші затримки за умов високонавантажених бездротових мереж із великою кількістю пристроїв.

Відеоконференції з паралельним скачуванням великих обсягів даних, перегляд 4K-відео на кількох пристроях, онлайн-геймінг тощо – за всіх подібних сценаріїв можна отримати переваги від Wi-Fi 6E.

З огляду на те, що діапазон 6 ГГц ексклюзивно «зарезервований» для Wi-Fi 6E-пристроїв, немає потреби в технології динамічного вибору частоти DFS (Dynamic Frequency Selection). Це означає, що підключення до мережі відбувається швидше.

Однак, крім переваг, є й недоліки. Чим вища частота радіохвиль, тим важче долати перешкоди. У новому діапазоні 6 ГГц «далекобійність» сигналу загалом буде трохи нижча, як порівняти

з діапазоном 5 ГГц. Крім того, поки не в усіх країнах ухвалено рішення щодо можливості використання діапазону 6 ГГц\*.

## Сумісність Wi-Fi 6E

Wi-Fi 6E-роутери без проблем працюватимуть із наявними Wi-Fi-пристроями різних поколінь. Проте лише пристрої з підтриманням Wi-Fi 6E працюватимуть у новому діапазоні 6 ГГц.

## Які пристрої підтримують Wi-Fi 6E

Підтримання Wi-Fi 6E дедалі частіше доступне в сучасних ноутбуках середнього та преміумкласу, планшетах, смартфонах. Також можуть підтримувати таке розширення готові ПК, новітні материнські плати останніх поколінь і бездротові адаптери. І кількість таких пристроїв невпинно зростає. Звісно, розширюється й асортимент роутерів із підтриманням Wi-Fi 6E.



# WiFi 6E

Wi-Fi 6E називають саме розширенням, а не окремим новим стандартом. Водночас із його запровадженням пов'язані достатньо важливі нововведення, які можуть помітно підвищити продуктивність бездротової мережі.



## ASUS ROG Rapture GT-AXE11000

З-поміж особливо цікавих моделей вирізняється ASUS ROG Rapture GT-AXE11000.

Має ефектний вигляд, оснащений відповідною потужною «начинкою». Базується на чотириядерному процесорі, який працює на частоті 1,8 ГГц. Обсяг оперативної пам'яті вражає – 1 ГБ. Разом все це свідчить про готовність до роботи за високих навантажень у мережах із чималою кількістю підключених пристроїв, що потребують великих обсягів трафіку.

Для мінімізації втрат енергії та збільшення покриття розробникам вдалося зменшити відстань між конекторами на материнській платі й антенами. Дизайн системи антен розроблений для оптимального всебічного поширення сигналу. Окрему увагу приділено чотирьом антенам діапазону 6 ГГц.





## ASUS ZenWiFi Pro ET12

Модель ASUS ZenWiFi Pro ET12 – це mesh-система роутерів (є набори з двома роутерами в комплекті) топового рівня з підтриманням Wi-Fi 6E, в якій вдало поєднано високу продуктивність і зовнішню витонченість.

Із таким дизайном ET12 легко може стати окрасою інтер'єру. Усі вісім антен роутера сховано під напівпрозорим «куполом».

Використовуючи систему ASUS ZenWiFi Pro ET12, можна досягти якісного покриття навіть у великому будинку та мати домашню mesh-мережу топового рівня.

З-поміж технічних характеристик потрібно відзначити використання 64-бітного процесора, що працює на частоті 2 ГГц. Сумарна швидкість передавання даних з огляду на всі три діапазони (2,4; 5 і 6 ГГц) становить до 11 000 Мбіт/с.

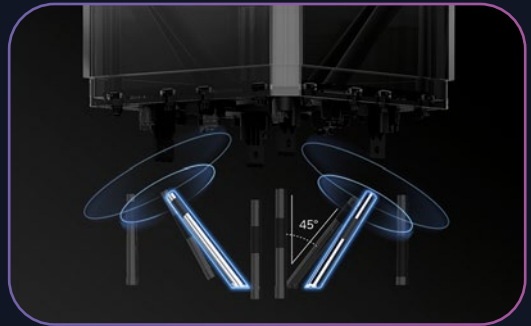

## ЩОДО ПЕРСПЕКТИВИ

Якщо будете нову продуктивну Wi-Fi-мережу або є ентузіастом і любите одним із перших тестувати нові розробки та технології, є сенс придивитися до роутерів із Wi-Fi 6E. Актуальність мережі, яку вони в змозі організувати, постійно зростатиме завдяки поширенню Wi-Fi 6E з-поміж дедалі більшої кількості клієнтських пристроїв.

\*Наразі законодавчо не врегульовано використання діапазону 6 ГГц в Україні. Користувачам рекомендовано використовувати «прошивку», де цей діапазон недоступний. Очікуємо на якнайшвидше врегулювання цього питання з боку державних органів для повноцінного впровадження Wi-Fi 6E у нашій країні.

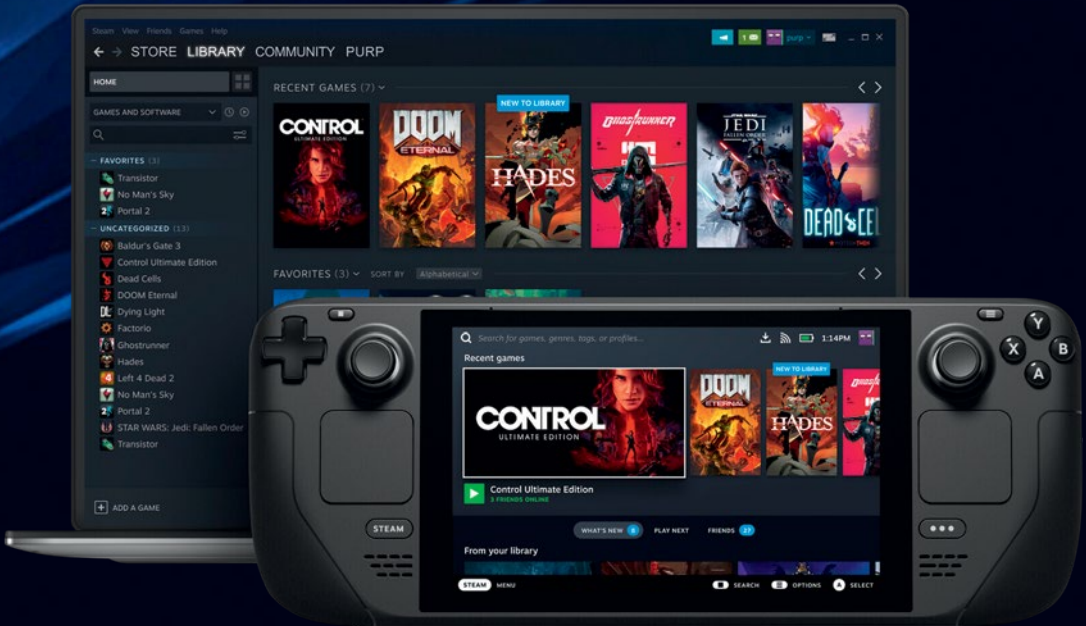

# Нова ігрова консоль **Steam Deck**

Ця консоль привернула увагу гравців з усього світу, зібравши понад 100 тисяч замовлень упродовж перших 48 годин після анонсу.

Це не дивно, адже вона має низку вагомих переваг, як порівняти з ігровим ПК чи вже звичними консолями.

## **Потужний ігровий потенціал у малій формі**

Портативну ігрову консоль вагою майже 669 г і розміром 298 × 117 × 49 мм оснащено потужним спеціально призначеним процесором AMD, оптимізованим під його компактний корпус, архітектурою

Zen 2 із чотирма ядрами та вісьмома обчислювальними потоками, графікою 8 RDNA із двома обчислювальними блоками та високо-ефективною батареєю, що забезпечує до 8 годин безперервної гри.

Консоль, що має 7-дюймовий IPS-екран із максимальною яскравістю до 400 нт і роздільною здатністю 1280 × 800 пікселів (співвідношення сторін 16:10), забезпечує чітку і яскраву картинку й плавну роботу із частотою оновлення 60 Гц.

Steam Deck має гарну систему охолодження, тому навіть високі навантаження й ігри з новітньою графікою не нагрівають консоль більш ніж до 80 °С.

Консоль отримала вбудований мікрофон і зовнішні динаміки, які добре передають звук, тому грати в улюблені ігри можна навіть якщо в арсеналі немає навушників.

Щодо пам'яті, то модель має на борту 16 ГБ оперативної пам'яті та на вибір 64, 256 або 512 ГБ пам'яті для ігор.

# STEAM DECK

Зауважимо, що всі моделі Steam Deck підтримують розширення сховища картами microSD.

## Безмежний ігровий потенціал Steam

Найбільша перевага Steam Deck — можливість грати в понад 50 тисяч ігор, які є в каталозі Steam. Valve щодня оптимізує дедалі більше ігор із бібліотеки свого магазину. Тож іграми, як-то Elden Ring, Hogwarts Legacy, GTA V тощо, уже можна насолоджуватися в будь-якому місці та в будь-який час. Щоправда, де є доступ до інтернету.

## Зручніше грати – легше вигравати

Steam Deck підтримує всі ігрові контролери, навіть бездротову мишу чи клавіатуру, які підключають через Bluetooth 5.0, тому користувачі зможуть грати в улюблені ігри за допомогою контролера, що їм до вподоби.

Але й це ще не все, адже Steam Deck можна під'єднати до телевізора та монітора через рознім USB-C. Достатньо підключити пристрої або скористатися док-станцією, і вперед до нових перемог!

## Універсальний пристрій для гри

Steam Deck — це вдале рішення для гравців, що шукають універсальний пристрій, який можна завжди брати із собою та грати в улюблені ігри з каталогу Steam досхочу. Консоль уже доступна до замовлення в ERC.



## Переваги Steam Deck

- Мобільність і потужність: прискорений процесор AMD, архітектури Zen 2 на 2,4-3,5 ГГц і графічний процесор 8 RDNA 2 гарантують чудову швидкодію для найновіших ігор класу AAA.
- Бібліотека Steam завжди напихваті: авторизувавшись, на Steam Deck відобразатиметься персональна бібліотека Steam, як і на будь-якому іншому ПК.
- Комфортне керування: усі елементи керування повнорозмірні й розташовані на зручній відстані.





# Відеоігри будь-де та будь-коли!

Глибокі кольори та насичена картинка нової Nintendo Switch OLED-моделі – це можливість із головою поринути в ігровий світ у портативному й звичайному режимах за будь-якої ситуації.



**Nintendo**

Бренд Nintendo відомий своїми ігровими консолями та унікальним підходом до геймінгу. У середині 2021 року з'явилася оновлена версія найпопулярнішої консолі Nintendo Switch, яка отримала назву Nintendo Switch OLED. Що ж робить модель такою особливою та чим вона відрізняється від своєї іменитої попередниці?



### **OLED-дисплей із діагоналлю 7"**

Вочевидь одна з визначальних особливостей Nintendo Switch OLED – діагональ екрана. У новій версії консолі застосовано 7-дюймовий OLED-дисплей, який забезпечує яскравіші кольори та глибокі відтінки чорного. Роздільна здатність екрана, як порівняти з попередньою версією, не змінилася – 720p за портативного й до 1 080p за звичайного режиму.



**Nintendo Switch OLED** – оптимальний вибір для справжніх фанів відеоігор або тих, хто просто шукає універсальний пристрій для розваг. Завдяки новому OLED-екрану, покращеним звуковим можливостям та іншим удосконаленням ігрова консоль надає ще більше можливостей для гри під час подорожей чи вдома, що робить її чудовим рішенням для будь-якого геймера.



### Поліпшені аудіофункції

У Nintendo Switch OLED також поліпшено аудіофункції, що дає змогу насолоджуватись якісним звуком під час гри й більш деталізованим зображенням у разі підключення до телевізора.

### 64 ГБ вбудованої пам'яті

Обсяг вбудованої пам'яті нової ігрової консолі на 32 ГБ більше, ніж у попередниці, і становить 64 ГБ. Це дає змогу користувачам зберігати більше ігор і файлів без необхідності використовувати зовнішні носії.





## Портативна консоль із можливістю підключення до телевізора

Ще однією перевагою Nintendo Switch OLED є її універсальність. Модель можна використовувати як портативну консоль чи під'єднати до телевізора для комфортнішого геймплею вдома. До того ж передбачено можливість підключення до неї більшості контролерів, які були розроблені для попередніх версій Nintendo Switch, зокрема Joy-Con- або Pro-контролер.



## Велика бібліотека ігор

Nintendo Switch OLED має велику бібліотеку ігор, включно з класичними Mario, Zelda і Pokemon. Також можна завантажувати й ігри інших розробників, наприклад: Fortnite, Minecraft і The Witcher 3. Ба більше, користувачі можуть отримати доступ до ексклюзивних ігор Nintendo, сумісних тільки з цією версією консолі.



## Nintendo оголосила про випуск кількох нових ігор для Nintendo Switch у 2023 році.

Уже вийшла **The Legend of Zelda: Tears of the Kingdom** – довгоочікуване продовження оригінальної гри The Legend of Zelda: Breath of the Wild.

Також заплановано реліз **Metroid Prime 4**, який є продовженням популярної серії Metroid.

acer



IT'S  
GO  
TIME

# П'ять унікальних рис новітніх ноутбуків

Популярна лінійка ноутбуків Acer Swift 3 зазнала кардинальних змін і стала Swift Go – безперечним взірцем мобільних ПК для роботи буквально на ходу.





Swift Go

**М**одельний ряд мобільних ПК Acer Swift невпинно еволюціонує. Численні вдосконалення, як порівняти з попередніми моделями, принципово змінили досвід використання. Це призвело до появи нової лінійки Swift Go з моделями діагоналю 14" та 16".

### Гранична продуктивність

Для забезпечення оптимальної продуктивності й автономності Swift Go побудовані на процесорах Intel Core 13-го покоління серій H та U. Новітня DDR5 до 16 Гб і SSD PCIe 4 обсягом до 2 Тб — запорука швидкого виконання творчих ресурсоємних завдань на кшталт оброблення графіки чи відео. Виробник зазначає, що Swift Go на 30 % продуктивніші за своїх попередників.

### Передове оснащення

На додачу до стандартних IPS-екранів — якісні матриці OLED із роздільною здатністю 3,2К або 2,8К, частотою оновлення до 120 Гц і співвідношенням сторін 16:10. Пікова яскравість 500 ніт і глибокий чорний колір забезпечують бездоганну «картинку» за будь-якого освітлення.

Сертифікація TÜV RHEINLAND Eyesafe засвідчує, що дисплеї випромінюють мінімум синього світла, знижуючи, як наслідок, навантаження на зір під час роботи. Ноутбуки отримали прудкі сучасні комунікації, включно з Wi-Fi 6E і двома інтерфейсами — USB 4.0 і Thunderbolt 4 — для швидкісного передавання даних і заряджання. Користувачі матимуть усі можливості для підключення додаткових пристроїв і комфортної роботи, а вебкамера QHD 1 440р із функціями AI гарантує якісне передавання голосу та відео.

### Переосмислений дизайн

Загалом дизайн моделей став утилітарнішим, мінімалістським. Шасі з анодованого алюмінію з піщаною шліфовкою відразу додає пристрою міцності, і це за надтонкого корпусу ноутбука (14,9 мм), який важить лише 1,25 кг (1,6 кг для моделей із діагоналю 16")! Насамперед в око впадають надзвичайно тонкі рамки навколо екрана: дисплей займає до 90 % площі верхньої кришки. Завдяки особливій конструкції шарніра екран піднімається під великим кутом, якщо відхилити верхню кришку, що покращує циркуляцію повітря. Система охолодження з двох кулерів TwinAir працює надзвичайно ефективно, до того ж передбачено можливість швидкого перемикання режимів роботи CO. Наявні всі затребувані елементи, зокрема клавіатура з підсвічуванням і сканер відбитків пальців.

### Визначна автономність

Сертифікат Intel Evo засвідчує гідну автономність: до 11 год роботи від акумулятора та 4 год після швидкого заряджання впродовж 30 хв. На додачу — майже миттєва готовність до роботи. З огляду на компактний розмір і вагу, Swift Go легко носити із собою впродовж усього дня й працювати, не марнуючи час на пошук джерела живлення.

### Swift Go: хапай і вперед!

Ноутбуки Acer Swift Go 14" і 16" завдяки новітньому оснащенню та привабливій ціні орієнтовані на широкий загал, зокрема молодь і мобільних професіоналів. Шукайте нові моделі в каталозі ERC і роздрібних точках продажу.

# Малий розмір, проте **великі можливості**

Якщо раніше в асортименті 2E були лише 15- і 17-дюймові ноутбуки, то тепер наявна компактніша нова модель – Complex Pro 14 Lite.



**Н**а вибір доступні чотири конфігурації ноутбуків 2E Complex Pro 14 Lite із процесорами Intel 12-го покоління і різним обсягом оперативної пам'яті та SSD. Усі вони мають клавіатуру з українською локалізацією та одноколірним білим підсвічуванням. Вікно до віртуального світу –

соковитий IPS-екран діагоналю 14" із розширеним колірним охопленням NTSC 70 %, роздільною здатністю 1 920 × 1 080, частотою оновлення 60 Гц і матовим покриттям без відблисків. Над екраном вбудовано веб-камеру із двома мікрофонами із шумопоглищенням. Також модель оснащено

стереодинаміками. Верхню кришку виготовлено з алюмінію, тоді як поверхня навколо клавіатури та нижня панель – пластиків. Ноутбук вирізняється, з-поміж іншого, стильним дизайном, зокрема неймовірним кольором – Ice Crystal Blue (сріблястий із блакитним відливом).

**ZE**



## Complex Pro 14 Lite

Навіть стиль має відтінок: Ice Crystal Blue – сріблястий із блакитним відливом.



### Легкість і компактність

За ваги ноутбука 1,35 кг у найтовстішому місці ширина корпусу становить менше 18 мм. Так, це не рекордно низький показник з-поміж 14-дюймових моделей, але суттєво менший, ніж у більшості конкурентів. І це з доволі великою літєвою батареєю ємністю 53 Вт·год, яка забезпечує до 11 год автономної роботи. Щоправда, до ваги ноутбука потрібно додати зарядний пристрій підвищеної потужності 90 Вт (проти типових 45-65 Вт), який за потреби можна самостійно замінити на легшу USB-зарядку.

### Мультіекранна робоча станція

Рознім USB Type-C ноутбука, окрім технології Power Delivery, підтримує ще й Thunderbolt 4. Цей високошвидкісний інтерфейс має пропускну здатність 40 Гбіт/с, що дає змогу підключати не тільки зовнішній монітор через адаптер DisplayPort або HDMI, а й багато-портову док-станцію. Тобто компактний ультрабук ZE Complex Pro 14 Lite можна перетворити на мультіекранну робочу станцію для професійного відеомонтажу в Adobe Premiere і тривимірного рендерингу в 3Ds Max.

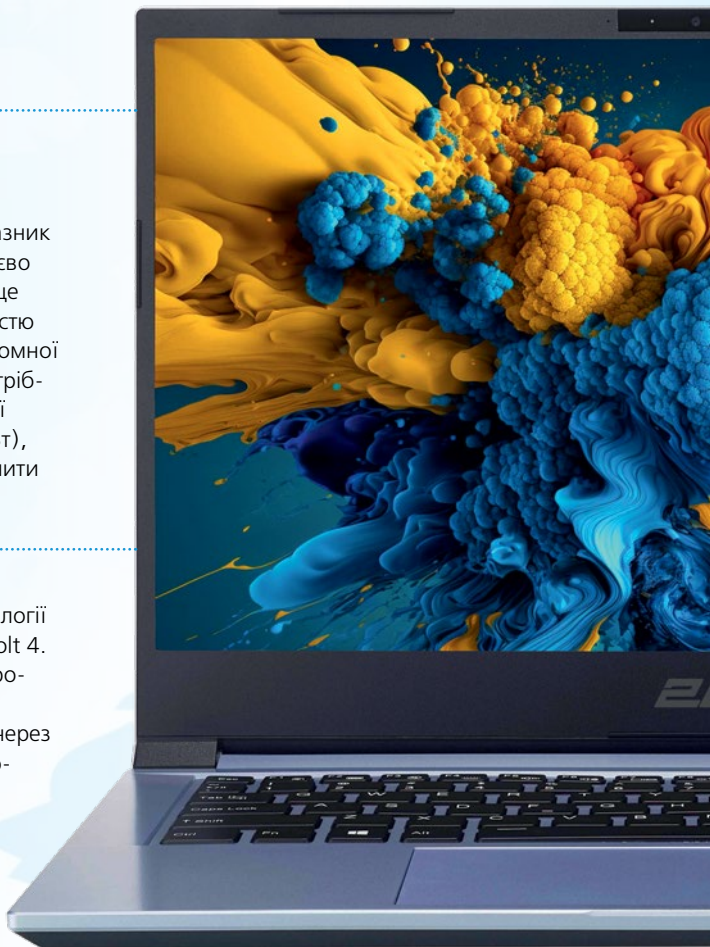

### Сучасні технології Intel

Із підвищенням чіткості фотографій за допомогою Topaz Gigapixel та інших застосунків, що активно використовують штучний інтелект, впровадяться навіть інтегровані графічні прискорювачі Intel UHD та Iris Xe. Усе завдяки технології Intel GNA, яка апаратно прискорює нейронні розрахунки. А простий відеомонтаж і перегляд фільмів, зокрема 8K HDR, зробить плавнішими технологія Intel Quick Sync.

### Підвищена продуктивність:

більше потоків, більше можливостей.

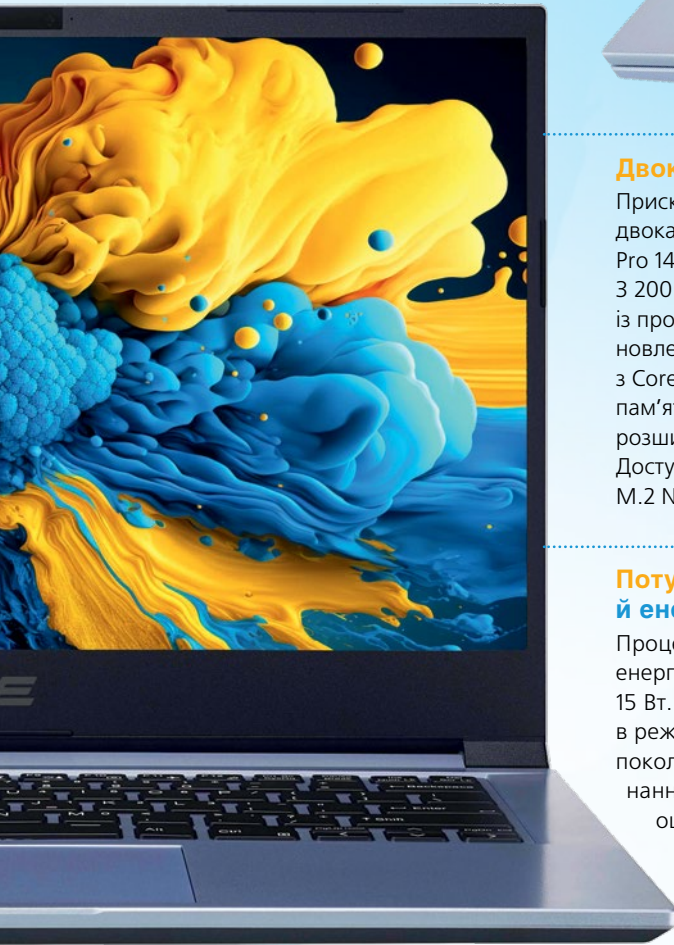

### Двоканальна оперативка

Прискорити iGPU в іграх можна, встановивши двоканальну оперативку. Для цього у 2E Complex Pro 14 Lite є два слоти SO-DIMM DDR4 із частотою 3 200 МГц. У молодших конфігураціях ноутбуків із процесорами Core i3-1220P та i5-1240P встановлено один модуль ОЗП 16 ГБ. А в старшій з Core i7-1260P може бути аж 32 ГБ оперативної пам'яті у двоканальному режимі з можливістю розширення до 64 ГБ завдяки заміні модулів. Доступні твердотільні накопичувачі зі швидкісним M.2 NVMe обсягом 256 ГБ, 512 ГБ або 1 ТБ.

### Потужні ядра Alder Lake й енергоощадні Gracemont

Процесори Intel з індексом P мають розширений енерголіміт 28 Вт, як порівняти з U-моделями 15 Вт. Це забезпечує триваліший час роботи в режимі авторозгону Turbo Boost. Дванадцять поколінь Core має гібридну архітектуру – поєднання потужних ядер Alder Lake й енергоощадних Gracemont. Перші діляться на два віртуальні потоки Hyper-Threading, а другі призначені для виконання невимогливих фонових завдань (робота антивірусів, аудіоплеєра, месенджерів).

### Є все, що треба

Продуктивність ніколи не буде обмежена: від дванадцяти обчислювальних потоків у Core i3 до шістнадцяти – у Core i5 та i7. Завдяки криптографічному модулю TPM 2.0 можна легко інсталювати нову ОС Windows 11 і бути впевненими в захищеності даних. А Wi-Fi 6 AX і Bluetooth 5.2 надають змогу завжди залишатися на зв'язку й насолоджуватися високою швидкістю та якістю з'єднання. Крім того, модель оснащено всіма найнеобхіднішими інтерфейсами: від двох класичних рознімів USB Type-A та HDMI до Thunderbolt, кардридера, аудіорозніма Mini-Jack і, звісно, гігабітного Ethernet.



# Преміальна продуктивність за будь-яких умов

Ноутбук Lenovo ThinkPad X1 Carbon належить до флагманської лінійки ThinkPad – це пристрій преміумкласу, який вирізняється особливою продуктивністю, міцністю та витонченим дизайном.

**Н**оутбук Lenovo ThinkPad X1 Carbon задовольнить потреби мобільних користувачів, керівників, що потребують ефективності за будь-яких умов. Наразі з'явилося найпотужніше одинадцяте покоління Lenovo ThinkPad X1 Carbon.

## Максимальна ефективність у легкому корпусі

Ноутбук Lenovo ThinkPad X1 Carbon 11-го покоління створений для амбітних користувачів, які перебувають в постійному русі, мають справу з потоком електронних листів і часто беруть участь у відеоконференціях, потребують швидкого відгуку системи й надійності під час роботи. Пристрій із процесором Intel Core i7 13-го покоління (у максимальній комплектації) вагою від 1,12 кг дає змогу залишатися продуктивним будь-де: у відрядженні, на зустрічі чи в офісі.

Із потужним акумулятором (57 Вт/год) можна працювати до 20 год із будь-якої локації, не турбуючись про рівень заряду. Завдяки технології швидкого заряджання Rapid Charge заряд батареї відновиться від 0 % до 80 % всього за 60 хв.

## Реалістичні відеоконференції

Для покращення співпраці нову модель оснащено панеллю Communications Bar із вбудованою камерою Full HD у максимальній конфігурації й опційною інфрачервоною (ІЧ) камерою та впроваджено технологію Computer Vision – і все це зі шторкою приватності. Чіткий звук забезпечують чотири 360-градусні мікрофони із системою шумоприглушення під керуванням AI та технології Dolby Voice.

Lenovo ThinkPad X1 Carbon 11-го покоління може бути оснащений 14-дюймовим сенсорним OLED-дисплеєм із роздільною здатністю 2,8 К (2880 × 1800 пікселів), співвідношенням сторін 16:10 та тонкими рамками. Про зір дбає технологія зниження випромінювання синього світла, підтверджена сертифікацією Eyesafe.

## Абсолютна конфіденційність

Додатковий захист ноутбука забезпечує комплексний набір рішень ThinkShield: сканер відбитків пальців, ПЗ для розпізнавання обличчя, інтелектуальний захист USB-рознімів тощо.

Захист даних гарантує Trusted Platform Module (dTPM), що працює на базі криптографічного шифрування. Privacy Guard убереже від сторонніх поглядів: технологія перерозподіляє потік світла, зменшуючи кути огляду так, що інформацію на екрані бачить лише користувач ноутбука.

Lenovo

## Захист від випадкових пошкоджень

Аби користувачі **ThinkPad** залишалися продуктивними за будь-яких обставин, Lenovo пропонує додатковий сервіс «Захист від випадкових пошкоджень». Він допоможе безкоштовно відновити пристрій після негарантійних випадків, наприклад: якщо випадково розбито екран, залито кавою клавіатуру тощо. Як порівняти з вартістю нового пристрою чи стандартним ремонтом, «Захист від випадкових пошкоджень» допоможе зекономити до 80 % коштів і купу часу.



## Комплексна підтримка

Ще один ефективний сервіс для користувачів комерційних пристроїв – це «Комплексна преміум-підтримка», яка забезпечує цілодобовий зв'язок із фахівцем Lenovo, пріоритет під час постачання компонентів, допомогу в налаштуванні та роботі зі стороннім ПЗ. Фахівці допоможуть, навіть якщо проблеми не пов'язані безпосередньо з роботою пристрою і стосуються, наприклад, Adobe Photoshop або інших спеціалізованих програм.



# Серверні SSD Kingston серії DC

Ефективне рішення для центрів обробки даних.



ERC є офіційним дистрибутором Kingston Technology — одного з провідних виробників SSD, асортимент якого багатий на різноманітні популярні типи серверних накопичувачів, як-то SATA і PCIe NVMe. Зокрема, широким є вибір моделей формату U.2.

Пристрої з модельного ряду серверних Kingston SSD згодяться для найзатребуваніших сценаріїв застосування твердотільних накопичувачів у центрах обробки даних: від продуктивних M.2 NVMe SSD для завантаження операційної системи

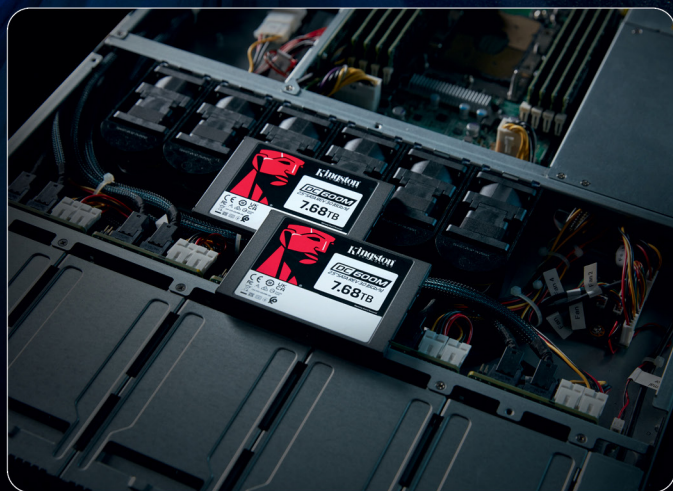





сервера DC1000B до SSD для різних робочих навантажень обсягом до 7,68 ТБ. Для завдань, що здебільшого пов'язані із читанням (CDN, пограничні обчислення тощо) і не потребують застосування дорогих накопичувачів із великим ресурсом запису, орієнтовані SATA SSD серії DC500R. Для виконання завдань зі змішаним типом навантаження призначені SATA SSD серії DC500M і DC600M, а також U.2 NVMe SSD серії DC1500M. Усі серверні SSD Kingston відповідають суворим вимогам QoS і вирізняються передбачуваною

продуктивністю випадкового обміну в широкому діапазоні навантажень.

В Україні всі серверні накопичувачі Kingston беруть участь у HotSwap – програмі оперативної заміни SSD, згідно з якою безкоштовна заміна зламаного накопичувача здійснюється протягом 24-48 годин для клієнтів, що перебувають в обласних центрах країни, і впродовж п'яти днів для інших. Аби долучитися до програми, потрібно звернутися до сервісного центру ERC – українського партнера Kingston Technology.



# Надійний захист даних

ERC є офіційним дистриб'ютором Kingston IronKey – лідера ринку захищених сховищ даних.

Сучасні захищені flash-накопичувачі – найнадійніший і найбезпечніший спосіб збереження важливої інформації. Механізм апаратного захисту вбереже від витoku даних чи спроби несанкціонованого доступу до будь-якої інформації.



## Головні переваги захищених flash-накопичувачів Kingston IronKey:

- **високий рівень захисту даних:** усі накопичувачі використовують лише апаратне шифрування, що робить їх одними з найбезпечніших засобів зберігання даних на ринку;
- **зручність використання:** флешнакопичувачі можна легко підключити через рознім USB без інсталяції додаткових програм;
- **міцність і надійність:** пристрої стійкі до впливу як негативних зовнішніх чинників, так і до спроб злому;
- **захист від підбору паролів:** якщо зловмисник спробує ввести неправильний пароль кілька разів поспіль і більше, накопичувач автоматично буде заблоковано або взагалі знищено всі дані, збережені на ньому;
- модель Kingston IronKey D300S **схвалена експертами НАТО;**
- моделі Managed забезпечують **можливість дистанційно керувати паролями й знищити дані в разі втрати накопичувача;**
- модель IronKey KeyPad оснащена **вбудованою алфавітно-цифровою клавіатурою для локального набору пароля, завдяки чому повністю усунуто ризик його перехоплення «кейлоггерами»;**
- захищені флешнакопичувачі Kingston IronKey – оптимальні **рішення, які задовільняють найжорсткіші вимоги** тих, хто прагне надійно захистити важливі дані.

# KINGSTON IRONKEY™



**НАДІЙНИЙ ЗАХИСТ ВАШИХ ДАНИХ  
ІЗ SSD-ТА USB-НАКОПИЧУВАЧАМИ IRONKEY**

# Що таке NAS і навіщо він потрібен?



Основні випадки, за яких застосовується NAS.

**N**AS (Network-attached Storage) – це інтелектуальний пристрій для централізованого зберігання даних, який надає змогу керувати й поширювати персональні файли, зокрема фотографії, відео, музику й документи.

Підключивши NAS до домашньої чи офісної мережі, можна створити безпечний простір для зберігання даних, надавати доступ до якого членам родини або колегами можна через ПК або мобільний пристрій.

## Зберігайте терабайти даних

NAS надійно зберігає великі обсяги будь-яких типів даних. Ємність накопичувача залежить від ємності жорстких дисків (HDD) або твердотільних накопичувачів (SSD), які використовують. Потенційно NAS може підтримувати

величезні обсяги даних без щомісячної плати, забезпечуючи таке ж зручне їхнє зберігання, як і хмарні сервіси.

## Створіть резервні копії всіх своїх пристроїв

За допомогою NAS можна автоматично створювати резервні копії ПК/Mac і мобільних пристроїв. Якщо потрібен додатковий захист, можна створити резервну копію всього NAS у хмарі чи іншому NAS.

## Спростіть командну співпрацю та обмін файлами – використовуйте програмне забезпечення QNAP Qsync

Використовуючи програмне забезпечення типу Dropbox, яке доступне для завантаження в App Center, можна спільно використовувати не лише



простір для зберігання, але й обмінюватися та синхронізувати файли на різних платформах і пристроях. Онлайн-інструменти QNAP для роботи прості, безпечні й захищені.

### Віддалений доступ до NAS

Коли NAS підключено до комп'ютера, можна отримати до нього доступ: «Провідник файлів» > «Мережа» (для Windows) або «Місця (Finder)» (для Mac). Більшість користувачів QNAP у такий спосіб отримують локальний доступ до своїх файлів. За допомогою веббраузера, мобільного застосунку або програмного забезпечення TeamViewer можна насолоджуватися безпечним віддаленим доступом до файлів і служб NAS.

# QNAP®



## Чому варто використовувати QNAP NAS через загальнодоступні хмарні служби, як-то Google Drive, Dropbox або iCloud?

Використання загальнодоступних хмарних служб для зберігання файлів зручне спочатку, але може виникнути багато складнощів і турбот щодо безпеки, прихованих витрат, зокрема щомісячних або річних платежів, доступності послуг, права власності на дані, обмежень за пропускну здатністю чи обсягом сховища.

За допомогою NAS є змога побудувати безпечну приватну хмару, яка буде під цілковитим контролем. Крім того, можна легко розширити сховище й не перейматися щодо ймовірності втрати доступу до файлів у разі, якщо хмарний постачальник припинить надання послуг або станеться порушення безпеки. Також доступні всі функції, які особливо популярні в загальнодоступних хмарних службах, зокрема командна робота й синхронізація файлів.



Розглянемо кілька основних рішень, а ознайомитися з усією доступною інформацією можна на домашній сторінці [qnap.com](http://qnap.com).

# БЕЗПЕЧНЕ збереження даних

**Н**а початку повномасштабного вторгнення QNAP отримав запит про допомогу – QNAP NAS було викрадено, і користувач просив виробника дистанційно вимкнути або заблокувати пристрій. На жаль, такої функції не передбачено. Коли придбано QNAP NAS, то користувач або власник бізнесу бере на себе повну відповідальність за фізичний захист пристрою. На рівні програмного забезпечення й мереж є багато рішень і найкращих практик,

розроблених QNAP, які допоможуть зробити процес зберігання даних безпроблемним і безпечним.

**1** Застосування плану повного резервного копіювання, адже створення лише однієї резервної копії вже недостатньо: щоби збільшити шанси на відновлення втрачених/пошкоджених даних, дотримуйтеся правила 3-2-1.

**2** Зберігання трьох копій важливих файлів: одна основна та дві резервні. Так, резервна копія даних також має мати резервну копію.

Насправді для цього потрібно мати дві резервні копії.

**3** Рекомендовано зберігати файли принаймні на двох типах носіїв для захисту від різних небезпек.

**4** Зберігати одну копію поза домом чи офісом.

**5** Дотримуватися основних рекомендацій для налаштування безпечного QNAP NAS (наведено лише деякі з них): завжди встановлювати надійні паролі, двофакторну автентифікацію, уникати використання номерів портів за замовчуванням на кшталт 433 і 8080 тощо.



**6** Використовувати центра- лізований інструмент для керування резервними копіями QNAP Hybrid Backup Sync (<https://www.qnap.com/en/software/hybrid-backup-sync>). Чим більше версій резервних копій створено, тим менший ризик втрати даних. Hybrid Backup Sync підтримує багато- версійне резервне копіювання в хмарне сховище та віддале- ний NAS і надає змогу встанов- лювати обмеження версії та час зберігання. Крім того, HBS переконається, що він вико- нує три дії належним чином:

автоматично вибирає найкращий мережевий порт, автома- тично перемикається на інший мережевий порт й автоматично переносить на найкращий мережевий порт.

**7** Завжди оновлювати про- шивку QNAP NAS і про- грамне забезпечення загалом, адже переважна більшість проблем безпеки в системах, які доступні через веббраузер, трапляються через застаріле ПЗ.

**8** Обов'язково використо- вувати зашифровані диски. Звісно, диски із функ- цією шифрування коштують

дорожче, проте воно того варте. Необхідно шифрувати й «стискати» файли перед їх резервним копіюванням чи синхронізацією, адже це запобі- гає несанкціонованому доступу й забезпечує додатко- вий рівень захисту.

**9** Використовувати QNAP Security Counselor – засто- сунок, який здійснюватиме постійний контроль безпеки (включно з оновленнями ОС/ПЗ), виконуватиме функції антивірусу, видаляючи зловми- сні програмне забезпечення (Malware Remover і QuFirewall).



# Найкраща реалізація **ХІМІЧНИХ СИСТЕМ** **ЗБЕРІГАННЯ ЕНЕРГІЇ** для дому та бізнесу

Упродовж усього часу використання людиною електрики триває пошук найоптимальнішого способу зберігання енергії.





Найбільш комерціалізований, доступний варіант, що є на ринку – це свинцево-кислотні та нікель-кадмієві акумулятори в різних формфакторах. Багатьом відомі аббревіатури Lead Acid, NiCd та їхні похідні AGM, Gel, OPzS, OPzV.

Усі пристрої зберігання енергії, що базуються на свинці, поєднує низка технологічних особливостей:

- вага батареї;
- обмеження умов експлуатації за розрядженням і зарядженням;
- за деяких випадків – вимоги щодо умов провітрювання;
- складне обслуговування низки реалізацій;
- висока ціна.

Тож у споживчому сегменті зберігання енергії було завжди важким, вартісним і складним щодо обслуговування завданням, якщо необхідно було забезпечити високу потужність і тривалий час автономної роботи.

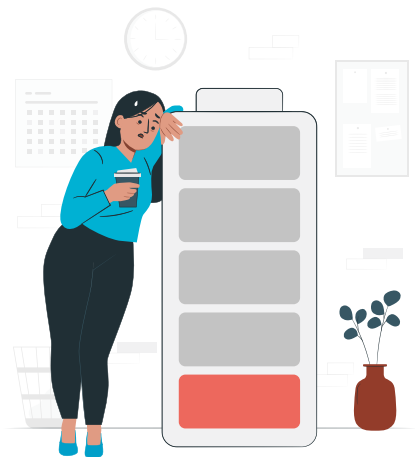

## Мінімізація вибухонебезпечності

Високого ступеня комерціалізації за доступної ціни досягли досконаліші продукти, що ґрунтуються на похідних літєвих (Li) технологій. Користувачі мають досвід їхнього використання: мобільні телефони, ноутбуки, планшети, електромобілі тощо.

Але всі ці продукти були дещо вибухонебезпечними, про що можна було дізнатися з новин про батареї телефонів і ноутбуків, що вибухають, електромобілі,

які згорають вщент, тощо. На жаль, ці реалізації акумуляторів практично неможливо загасити в разі займання.

Серйозні зміни спровокували розробки, у структурі батарейних елементів яких застосовано залізо та кобальт. Ці технології трохи зменшили напругу одного елемента, проте серйозно знизили ймовірність вибуху та пожежної небезпеки. Це дало змогу створювати компактні системи малої потужності, системи безперебійного живлення класу будинки/квартири/бізнес, що вирізняються:

- тривалим терміном служування;
  - широкими можливостями щодо потужності;
  - компактним розміром, як порівняти зі свинцево-кислотними батареями;
  - нескладними умовами експлуатації;
  - доступними вимогами щодо обслуговування.
- Більшість можливостей забезпечує наявність у кожній такій батареї, а іноді й у групи батарей, розумної системи контролю та керування – BMS (battery management system).

## Сімейство батарей 2E Energy LFP24 та LFP48, які базуються на технології LiFePO4 (літій залізо-фосфат), наявні в портфелі ERC.



### 2E-LFP2485-LCD

Акумуляторна батарея 2E LFP24, 24 В, 85 А·год, LCD 8S



### 2E-LFP24100-LCD

Акумуляторна батарея 2E LFP24, 24 В, 100 А·год, LCD 8S



### 2E-LFP24200-LCD

Акумуляторна батарея 2E LFP24, 24 В, 200 А·год, LCD 8S



### 2E-LFP48100-LCD

Акумуляторна батарея 2E LFP48, 48 В, 100 А·год, 19" LCD 16S



### 2E-LFP48150-LCD

Акумуляторна батарея 2E LFP48, 48 В, 150 А·год, 19" LCD 16S



### 2E-LFP48200-LCD

Акумуляторна батарея 2E LFP48, 48 В, 200 А·год, 19" LCD 16S

## ПЕРЕВАГИ БАТАРЕЙ LiFePO4 НАД СВИНЦЕВИМИ РІШЕННЯМИ:

- утричі менша вага (із розрахунку на 1 кВт·год ємності);
- циклічність: до 10 разів більша кількість циклів заряджання/розряджання, як порівняти зі свинцево-кислотними попередниками;
- допустима експлуатаційна глибина розряду – штатно 90 % від номінальної ємності;
- фактичний брак ефекту пам'яті;
- тривале слугування: функціональна конструкція батареї придатна для мінімум 15 років експлуатації;
- наявність (здебільшого) електронної системи керування заряджанням/розряджанням (BMS).

І багато іншого, що вигідно відрізняє літєву батарею від її свинцево-кислотного побратима.

## Батареї 2E LFP24xxx

Батареї LFP24 базуються на 8 призматичних елементах, керованих BMS. Їхнє основне призначення – забезпечення системи зберігання енергії малої

потужності (від 2-х до 4-х кВт), що використовує опір для 24 В напруги.

BMS-батареї забезпечують вільне стандартне функціонування батареї 1С, тобто повний заряд і розряд батареї

доступний за 1 годину. BMS чітко контролює стан осередків і захищає від критичного розрядження, перезарядження, короткого замикання, контролює допустимі струми розряду/заряду.

Для візуального оцінювання стану батареї в горішню частину вбудовано вольтметр.



Допустиме паралельне з'єднання до чотирьох батарей, що гарантує до **20 кВт·год.** Також за потреби можливе послідовне з'єднання **2S** для забезпечення роботи більш продуктивних інверторів потужністю від **5 кВт.**



2E-LFP2485-LCD



2E-LFP24100-LCD



2E-LFP24200-LCD

## Батареї 2E LFP48xxx-LCD

Батареї серії LFP48 базуються на 16 призматичних елементах, керованих BMS. Передбачено індивідуальні засоби відображення стану батареї – мультифункціональний екран, на якому відображається статус роботи, сповіщення, дані про захист і рівень заряду батареї.

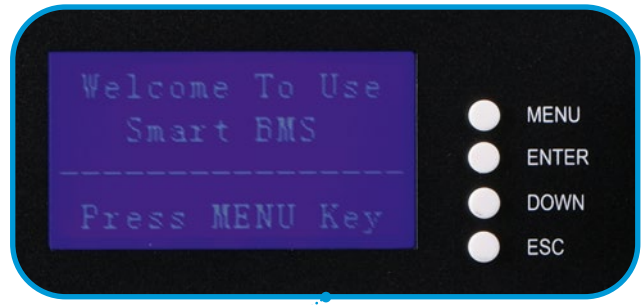

**BMS** батарей **LFP48** забезпечує їхнє вільне стандартне функціонування в режимі від 0,7 до 1С.

Також батареї серії **LFP48** мають програмні інтерфейси **CAN** і **RS485**, що дають змогу автоматизувати налаштування інверторів для роботи з батареями, встановити напругу та струм заряджання/розряджання, рівень спрацювання захисту від критичного розряджання. Також інвертор точно відобразить ємність батареї, «зчитуючи» його безпосередньо з BMS-батареї.



Для оптимізації системи захисту постійного струму в кожній батареї **2E LFP48xxx-LCD** є вбудований автоматичний вимикач, який замінює розчіплювач зі спеціалізованим запобіжником батареї.

## Переваги батарей 2E Energy LiFePO4

Технічна команда розробників щодня працює над покращенням споживчих характеристик продуктів 2E Energy. Активна співпраця з партнерами забезпечує зворотний зв'язок, а кожен рідкісний сервісний випадок уважно розглядають, роблячи висновки.

Дані зворотного зв'язку, сервіс-кейси стають основою щільної роботи з ODM-компаніями, які виробляють продукти 2E Energy.

Як результат, батареї LiFePO4 стають кращими й відповідають вимогам найвибагливіших користувачів.

Зокрема, результатом роботи є оптимізація батарей 2E LFP48xxx-LCD: перероблено прошивки BMS-батарей, виправлено помилки, а всі моделі, що є на складі, пройшли передпродажне обслуговування.

Попередньо встановлено оптимальну напругу заряду й налаштування балансування елементів під час заряджання, прошиито протоколи CAN/RS485 для максимальної сумісності з найпоширенішими системами інверторів, що доступні в Україні, на кшталт Voltronic Power (включно з усіма можливими клонами платформи), Victron Energy, Solis, DEYE тощо. Після підключення за допомогою стандартного або пропріетарного патч-корда батарея стає невід'ємною частиною розвиненої системи контролю та енергозабезпечення сучасного будинку.

Якісні продукти 2E Energy LiFePO4 є найкращим засобом розв'язання завдання з енергозабезпечення, що вирізняється оптимальним співвідношенням ціни та експлуатаційних характеристик.

Актуальний асортимент 2E Energy можна переглянути на сайті торгової марки та в каталозі [erc.ua/catalog](http://erc.ua/catalog).

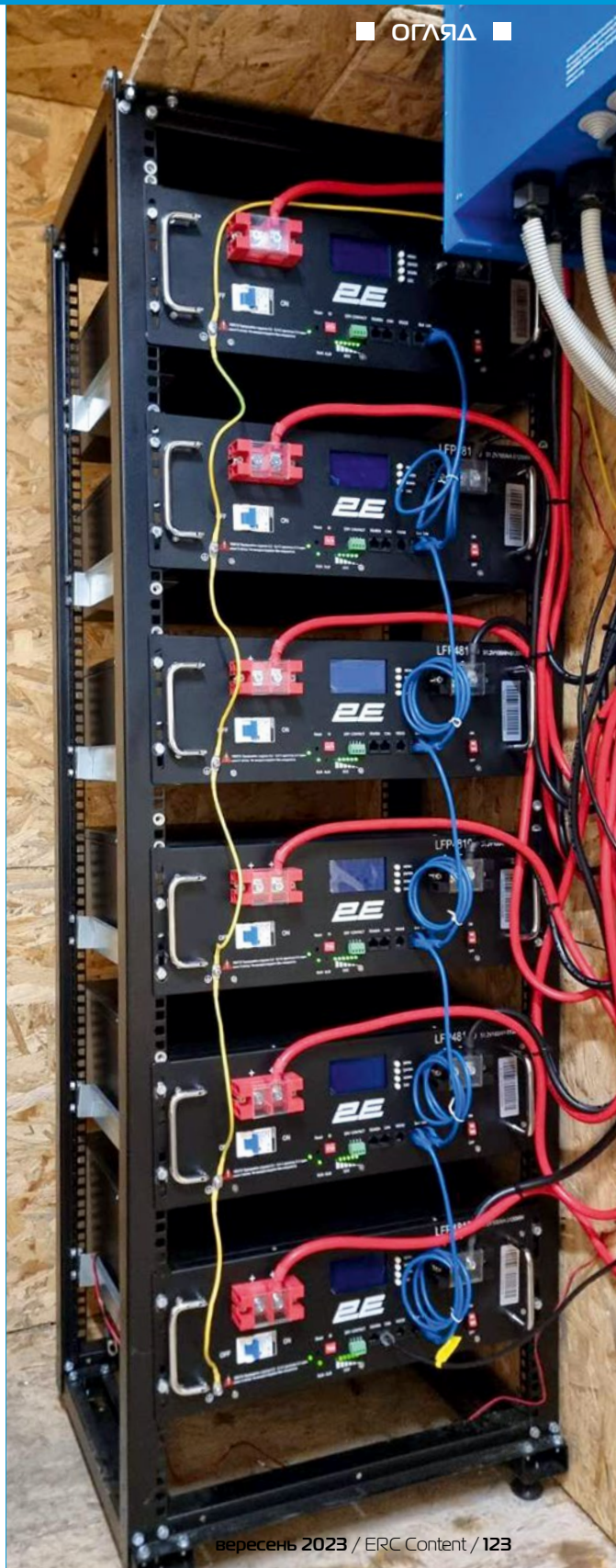



# Темні часи потребують світлих рішень

Ручні акумуляторні ліхтарі 2E нададуть власникам різноманітні можливості освітлення. Універсальні, компактні з акумуляторами та заряджанням за допомогою USB-кабелю. Ліхтарі 2E зручно використовувати в побуті для підсвічування в під'їздах та на сходах будинків, за екстрених випадків в дорозі чи в місті, під час подорожей – деінде в мирні, а в суворі воєнні темні часи й поготів.

## Особливості ручних ліхтарів 2E:

- акумуляторні ліхтарі із заряджанням через USB;
- корпус з алюмінієвого сплаву або ударостійкого ABS-пластику;
- ручне керування фокусом світла;
- можливість використовувати як повербанк;
- відповідність сучасним стандартам захисту (IPX4, IP68).







## РУЧНИЙ ЛІХТАР 2E-FLYB1812BI

**Код товару:** 2E-FLYB1812BI

Ручний ліхтар 2E-FLYB1812BI потужністю 10 Вт оснащено якісним світлодіодом T6 зі світловим потоком 1200 люмен. Час безперервної роботи за максимального світіння становить до 2,5 год, за мінімального — 4 год. Ліхтар має регульований фокус і зум. Передбачено чотири освітлювальні режими: максимальний, економний, стробоскоп та аварійний (режим SOS). Дальність променя світла — до 100 м. Крім того, ліхтар можна використовувати як повербанк.



### 2E-FLYB1812BI

**Корпус** з ударостійкого ABS-пластику

**Джерело світла** T6 LED

**Функція** повербанк

**Ємність акумулятора** 1200 мА·год (1 × 26 650)

**Особливості:** 4 режими освітлення, зум  
**Захист** IPX4

**Комплектування:** ліхтар, вбудований акумулятор, кабель microUSB, ремінець

#### FLASHLIGHT 2E-FLYB1812BI



10 W



LED



1200 mAh



100 m



98 g

**2E**



#### СВІТІЛЬНИК

Потужність: 10 Вт  
Тип світлодіода: T6

Світловий потік: 1200 лм

Дальність променя світла: до 100 м

Час роботи: до 2,5 год

Час роботи: до 4 год

Захист: IPX4

Вага: 98 г

Довжина: 110 мм

Діаметр: 28 мм

Діаметр: 28 мм

Діаметр: 28 мм

Діаметр: 28 мм

Діаметр: 28 мм

Діаметр: 28 мм

Діаметр: 28 мм

Діаметр: 28 мм

Діаметр: 28 мм

Діаметр: 28 мм

Діаметр: 28 мм



## РУЧНИЙ ЛІХТАР 2E-FLYB2630

**Код товару:** 2E-FLYB2630

Ручний ліхтар 2E-FLYB2630 потужністю 10 Вт оснащений світлодіодом XHP50 зі світловим потоком 2000 люмен. Час безперервної роботи за максимального світіння становить до 4 год, за економного — 8 год. Ліхтар має регульований фокус і зум. Передбачено п'ять освітлювальних режимів: максимальний, середній, економний, стробоскоп та аварійний (режим SOS). Дальність променя світла — до 200 м. Крім того, ліхтар можна використувати як повербанк.



### 2E-FLYB2630

**Корпус** з алюмінієвого сплаву

**Джерело світла** XHP50 LED

**Функція** повербанк

**Ємність акумулятора** 3000 мА·год (1 × 26650)

**Особливості:** 5 режимів освітлення, зум

**Індикатор** рівня заряду акумулятора

**Захист** IP68

**Комплектування:** ліхтар, акумулятор, адаптер для батарейок AAA, адаптер для акумулятора, кабель USB Type-C, ремінець, інформаційний лист



# Протимоскітні ліхтарі – надійний щит проти комах

Протимоскітні ліхтарі відіграють важливу роль у гарантуванні комфорту та безпеки, адже не можна забувати, що комахи є не лише надокучливими, але й можуть переносити різні захворювання.

**ARDESTO** розширив асортимент кількома моделями протимоскітних ліхтарів, що стануть у пригоді як у приміщенні, так і просто неба, – MSK-SB3553, MSK-SB3554 та MSK-SB3555. Пристрої не тільки забезпечують захист від комах, а й виконують освітлювальну функцію.



## НЕ ПРОСТО ЛІХТАР, А ТЕХНОЛОГІЧНИЙ СТРАЖ КОМФОРТУ ТА БЕЗПЕКИ

**Код товару:** MSK-SB3554

Технологічний ARDESTO MSK-SB3554 вражає своєю функціональністю: протимоскітний ліхтар оснащений літій-полімерним акумулятором ємністю 1200 мА·год, що гарантує до 20 годин роботи в автономному режимі. Якщо заряд ліхтаря вичерпано, його легко можна відновити в зручний для користувача спосіб: завдяки вбудованій сонячній панелі, використовуючи енергію сонця, або за допомогою USB-кабелю за 2 години.

Дизайн моделі продуманий до дрібниць: водонепроникний (IPX6) корпус приховує фотоелектричний датчик. MSK-SB3554 є екологічним, оскільки вбиває комах електричним струмом – жодних шкідливих хімічних засобів. Безпечність пристрою зумовлює спеціальна решітка, через яку не пролізе навіть дитячий палець. Та не тільки комах ліхтар здатен відлякувати! ARDESTO MSK-SB3554 може слугувати повербанком для заряджання сторонніх пристроїв, так і джерелом світла з колірною температурою 6 000-6 500 К. Наявність трьох режимів світіння забезпечує можливість вибрати оптимальний відповідно до потреб користувача. А завдяки зручній конструкції протимоскітний ліхтар можна підвісити на гачок або просто поставити поруч на столі чи землі.



### MSK-SB3554

**Вхідна напруга/струм** 5 В/1 А

**Вбудований акумулятор** 3,7 В, Li-Pol, 1200 мА·год

**Час автономної роботи** до 20 год

**Сонячна панель**

**Режими освітлення:** 20 %, 50 %, 100 %

**Функція самоочищення**

Можна вішати та ставити

Придатний до використання як у приміщенні, так і просто неба

**Час заряджання через USB** 2 год

**Клас захисту** IPX6



## НАДІЙНИЙ ТА ЕКОЛОГІЧНИЙ ЗАХИСНИК

**Код товару:** MSK-SB3555

Автономність — одна з основних переваг моделі ARDESTO MSK-SB3555. Завдяки потужному літій-полімерному акумулятору ємністю 2000 мА·год ліхтар може безперервно працювати до 5 год. Повністю відновити заряд за допомогою кабелю USB вдасться за 4 год.

Крім того, пристрій не тільки знищує комах, а й слугує джерелом освітлення. Із трьох доступних режимів світіння легко вибрати найліпший за конкретної ситуації. Зручність використання забезпечує продумана конструкція, що зумовлює можливість розмістити пристрій будь-де — чи то на гілці дерева, чи просто на столі.

Ще одна особливість — наявність вакуумного вентилятора, який допоможе спіймати найспритніших «втікачів», і спеціальне відділення для їхнього знищення. Через екологічний підхід до нейтралізації комах — без застосування хімічних речовин — це рішення стане оптимальним для родин із дітьми й тих, хто відповідально ставиться до довкілля.

З огляду на всі переваги та особливості протимоскітних ліхтарів ARDESTO, можна впевнено стверджувати, що це не просто пристрій для боротьби з комахами. Це справжні технологічні помічники для комфортного відпочинку, які вдало поєднують інноваційні рішення, екологічність і багатofункціональність. Ліхтарі ARDESTO допоможуть забути про маленьких неприємних «літунів».



**ARDESTO**



**MSK-SB3555**

**Вхідна напруга/струм** 5 В/1 А  
**Вбудований акумулятор** 3,7 В, Li-Pol,  
2000 мА•год

**Час автономної роботи** до 14 год  
**Потужний вакуумний вентилятор**  
**Відділення для комах**

**Режими освітлення:** 20 %, 50 %, 100 %

**Функція самоочищення**

Можна вішати та ставити  
Придатний до використання як  
у приміщенні, так і просто неба

**Час заряджання через USB** 4 год  
**Клас захисту** IPX4

## ФУНКЦІОНАЛЬНЕ РІШЕННЯ ДЛЯ КОМФОРТНОГО ВІДПОЧИНКУ

### Код товару: MSK-SB3553

Протимоскітний ліхтар MSK-SB3553 є вдалим поєднанням функціональності та екологічності. Модель оснащено потужним літій-полімерним акумулятором ємністю 2000 мА·год – до 16 год автономної роботи гарантовано. Відновити заряд можна у два способи: за використання USB-кабелю за 4 год або залишити протимоскітний ліхтар на подвір'ї «насихуватися» енергією сонця за допомогою сонячної батареї, яка вбудована в горішню поверхню. Корпус моделі захищено від потрапляння води (IPX4), також конструкцію передбачено фотоелектричний датчик, який нейтралізує комах

електричним розрядом. Догляд за ліхтарем не потребує зусиль, а все завдяки функції самоочищення та наявності спеціального відділення для мертвих комах.

Протимоскітний ліхтар не лише ефективно знищує надокучливих шкідників, але й слугує джерелом освітлення. Колірна температура – 6000-6500 К, до того ж можна вибрати один із трьох режимів світіння (20 %, 50 % або 100 %). Модель також зручна в користуванні: її можна як підвісити, так і просто поставити на поверхню. Також перевагою є можливість використовувати ліхтар MSK-SB3553 як повербанк!

### **MSK-SB3553**

**Вхідна напруга/струм** 5 В/1 А

**Вбудований акумулятор**

3,7 В, Li-Pol, 2000 мА·год

**Час автономної роботи**

до 14 год

**Сонячна панель**

**Режими освітлення:**

20 %, 50 %, 100 %

**Функція самоочищення**

**Відділення для комах**

Можна вішати та ставити

Придатний до використання як

у приміщенні, так і просто неба

**Час заряджання**

через USB 4 год

**Клас захисту** IPX4





## ОСОБЛИВОСТІ

**Мультифункціональне освітлення.** Протимоскітні ліхтарі можуть слугувати не лише засобом боротьби з комахами, але й ефективним джерелом освітлення.

**Ультрафіолетова принада.** Пристрої використовують ультрафіолетове світло для приманювання надокучливих комах, що зумовлює ефективніший захист від їхніх укусів.

**Зарядження енергією сонця.** Незалежність від мережі електропостачання – вагома перевага. Завдяки вбудованій сонячній панелі вдасться відновити заряд пристрою навіть у віддаленій від благ цивілізації місцевості.

**Функція повербанка.** Крім основного призначення, протимоскітні ліхтарі можуть слугувати накопичувачем енергії. Це дає змогу підзаряджати інші пристрої від акумулятора ліхтаря, що значно розширює можливості використання.

## Електроніка конsumerська

### ЕЛЕКТРОТРАНСПОРТ, РОБОТОТЕХНІКА, ДРОНИ

- **Електротранспорт та аксесуари** Digitus, Segway
- **Квадрокоптери та аксесуари** Auldey, DJI, Makeblock
- **Роботи** fischertechnik, Makeblock, Wonder Workshop

### КОМП'ЮТЕРНА ПЕРИФЕРІЯ

- **Вебкамери** 2E, ASUS, AVerMedia, Genius, Microsoft, Razer, Trust, Vaddio
- **Графічні планшети** Huion, Trust, Wacom
- **Засоби для стримінгу** Razer, Trust
- **Звукові карти** ASUS
- **Килимки для миші** 2E Gaming, Acer Predator, ASUS, ASUS ROG, Dream Machines, Gaya, HP, HP Pavilion, HyperX, MSI, OMEN by HP, Razer, Trust, Varmilo, Xtrfy
- **Клавіатури** 2E, ASUS, Dell, Genius, HP, HP Pavilion, Keychron, Lenovo, Microsoft, MSI, Trust
- **Комп'ютерні колонки** 2E, Bose, Dell, Genius, Microlab, Razer, Trust
- **Миші та трекболи** 2E, Acer, ASUS, Dell, Genius, HP, Lenovo, Microsoft, MSI, Razer, Trust
- **Презентери** 2E, Canon, Genius, Trust

### КОМПЛЕКТОВАННЯ

- **Блоки живлення** 2E, Antec, CHIEFTEC, Cooler Master, SilverStone, Thermaltake, ZALMAN
- **Відеокарти** AFOX, ASRock, ASUS, Biostar, Dell, Gigabyte, HP, INNO3, MSI, Sapphire, Zotac
- **Звукові карти** ASUS, Xtrfy
- **Корпуси до ПК** 2E, Antec, CHIEFTEC, Cooler Master, SilverStone, Thermaltake, ZALMAN
- **Кулери та радіатори** 2E, Antec, CHIEFTEC, Cooler Master, SilverStone, Thermaltake, ZALMAN
- **Материнські плати** AFOX, ASRock, ASUS, Biostar, Gigabyte, MSI
- **Накопичувачі оптичні** ASUS, Hitachi-LG Data Storage
- **Оперативна пам'ять** ADATA, AMD, Apacer, Kingston, Patriot, Team, Transcend
- **Процесори** AMD, Intel
- **Термопаста** 2E, Cooler Master, ZALMAN

### МЕРЕЖЕВЕ ОБЛАДНАННЯ

- **USB-хаби** D-Link, TP-Link
- **Wi-Fi-роутери** 2E, Alcatel, ASUS, D-Link, Huawei, Linksys, Mercusys, NETGEAR, Netis, PowerLink, Razer, Tenda, TP-Link
- **Кабелі та патчкорди** 2E, APC, Belkin, C2G, Digitus, Legrand
- **Камери відеоспостереження** Bosch Security, D-Link, Hanwha Techwin, Orvibo, Panasonic, Tattou, TP-Link

### МУЛЬТИМЕДІА Й АКСЕСУАРИ

- **Автомобільні відеореєстратори** 2E
- **Акустичні системи** 2E, Bose, eKids, LG, Makita, Microlab, Philips, Sonos, Sony, Trust
- **Аудіоокуляри** Bose
- **Вінілові програвачі** Sonos
- **Гарнітури** 2E, Acer, Bose, Genius, HP, Huawei, Koss, Lenovo, Microsoft, Panasonic, Philips, Samsung, Sennheiser, Trust
- **Домашні кінотеатри та саундбари** Bose, LG, Philips, Samsung, Sonos, Sony, TCL, Trust
- **Засоби для чищення та стерилізації** 2E
- **Мікрофони** 2E, AVerMedia, Fujifilm, Nikon, Panasonic, Philips, Sennheiser, Trust
- **Наушники** 1MORE, 2E, Acer, Belkin, Bose, eKids, Genius, HP, JBL, Koss, Lenovo, LG, OnePlus, Panasonic, Philips, Samsung, Sennheiser, Trust
- **Портативне аудіо** 2E, Bose, eKids, Genius, harman/kardon, JBL, LG, Philips, Sonos, Sony, Trust
- **Пошуківі пристрої** Chipolo, GoGPS

### НАКОПИЧУВАЧІ ТА ПАМ'ЯТЬ

- **USB-хаби** 2E, ADATA, Belkin, C2G, Digitus, ednet, TP-Link, Transcend, Trust
- **Жорсткі диски** ADATA, Apacer, Cisco, Dell, HP, Lenovo, Seagate, Silicon Power, Toshiba, Transcend, WD
- **Карти пам'яті** ADATA, Apacer, Kingston, Samsung, SanDisk, Silicon Power, Sony, Team, Transcend
- **Твердотільні накопичувачі** ADATA, AMD, Apacer, Crucial, HyperX, Kingston, Lenovo, Micron, Patriot, Samsung, SanDisk, Silicon Power, Team, Transcend, WD

### НОУТБУКИ ТА ПК

- **Ноутбуки** 2E, Acer, ASUS, Dell, Dream Machines, Durabook, Gigabyte, HP, Lenovo, Microsoft Surface, MSI, Panasonic
- **Перехідники та адаптери** 2E, Acer, Belkin, C2G, CHIEFTEC, Dell, Digitus, hama, HP, Kit, Lenovo
- **ПК і моноблоки** 2E, Acer, ASUS, Dell, HP, Intel, Lenovo
- **Сумки для ноутбуків** 2E, Acer, ASUS, Dell, HP, Lenovo, Trust, Tucano, UAG, WENGER

### ОРГТЕХНІКА

- **3D-друк і 3D-сканування** Dewang, Dobot, Polaroid, Revopoint, XYZprinting
- **Біндери** 2E
- **Витратні матеріали** 2E, Brother, Canon, Epson, G&G, HP, Panasonic, Pantum, Xerox, XYZprinting
- **Ламіноватори та шредери** 2E, Digitus
- **Принтери спеціалізовані** 2E, Badgy, Brother, Epson

- **Принтери та БФП** Brother, Canon, Epson, HP, Pantum, Xerox
- **Різачи для паперу** 2E
- **Сканери** Brother, Canon, Contex, Epson, Fujitsu, HP, Kodak, Panasonic, Xerox
- **Фрезерні верстати з ЧПУ** Roland

### ОСВІТЛЕННЯ, ЕЛЕКТРОФУРНІТУРА, ЕЛЕКТРИЧНІ КОМПОНЕНТИ

- **Джерела світла, ліхтарі** 2E, Ledvance, NEO Tools, Osram, Philips, PocketBook, Topex, Twinkly, VARTA, V-TAC
- **Електричні лампочки** Ledvance, Osram, Philips, Philips Hue, V-TAC, WiZ
- **Люстри, лампи, бра, торшери** Ledvance, Osram, Philips, Philips Hue, V-TAC, WiZ
- **Мережеві подовжувачі** 2E, Belkin, Digitus, hama, Legrand
- **Розетки і вимикачі** Bticino, Digitus, ETI, Legrand, TP-Link
- **Світильники зовнішні** Ledvance, Osram, Philips, Topex, Twinkly PRO
- **Світловий декор та ілюмінація** Philips Hue, Razer, Twinkly, Twinkly PRO, WiZ

### СМАРТФОНИ, ПЛАНШЕТИ, ТЕЛЕФОНИ

- **Аксесуари до смартфонів, планшетів** 2E, Alcatel, Baseus, Digitus, Genius, hama, Huawei, Legrand, MUJJO, Remax, Samsung, Sony, Spigen, UAG
- **Дротові телефони та факси** 2E, Gigaset, Panasonic
- **Електронні книги** PocketBook
- **Мобільні телефони** 2E, Alcatel, CAT, TECNO
- **Планшети** Alcatel, Blackview, Lenovo, Microsoft Surface, Panasonic, Samsung, TCL
- **Радіотелефони** Gigaset, Panasonic
- **Розумні годинники** Blackview, GoGPS, Samsung
- **Смартфони** 2E, Alcatel, ASUS, Blackview, OnePlus, Samsung, TCL, TECNO

### ТЕЛЕВІЗОРИ, МОНІТОРИ, ПРОЄКТОРИ, ПАНЕЛІ

- **LCD-, OLED-телевізори** 2E, LG, Samsung, Sony, TCL
- **Аксесуари до телевізорів** 2E, Belkin, C2G, Chief, Digitus, ednet, hama, KSL, LG, Philips, Samsung, Sony
- **Відеотехніка** LG, Philips, TP-Link
- **Домашні кінотеатри та саундбари** Bose, LG, Philips, Samsung, Sonos, Sony, TCL, Trust
- **Інформаційні дисплеї** Acer, Fujitsu, LG, NEC, Samsung
- **Монітори** 2E, Acer, ASUS, Dell, Gigabyte, HP, Lenovo, LG, MSI, Samsung



- **Проекційне обладнання 2E**, Acer, ASUS, Chief, Epson, KSL, NEC, Panasonic, Projecta, Samsung, Sony

#### ТОВАРИ ДЛЯ ПОДРОЖЕЙ

- **Акcesуари для подорожей** Nuvita, sigikid, Tucano, UAG, WENGER

- **Дорожні сумки і валізи 2E**, sigikid, Tucano, WENGER

#### ФОТО-ВІДЕО

- **Акcesуари** Canon, Fujifilm, hama, Nikon, Panasonic, Sony, Tucano

- **Об'єктиви** Canon, Fujifilm, Nikon, Panasonic, Sony

- **Цифрові фото- та відеокамери** Canon, Fujifilm, Nikon, Panasonic, Sony

# DURABOOK

Готовий до несподіванок

# Планшет R11:

## ВИТОНЧЕНИЙ І КОМПАКТНИЙ

## ІЗ ПРОДУКТИВНІСТЮ КОРПОРАТИВНОГО КЛАСУ



Процесор Intel Core 12-го покоління



Клас IP66 і захист від падіння з висоти до 1,2 м



Розширені можливості підключення: підтримання Thunderbolt 4, Micro HDMI і Wi-Fi 6E



Дисплей DynaVue з яскравістю 1 000 ніт, що дає змогу читати за сонячного світла



Мультисенсорна панель із чотирма вдосконаленими сенсорними режимами, зокрема із застосуванням стилуса й у рукавичках



Ультразахищені планшети Durabook підтримують сучасне робоче середовище, безпечно та надійно керуючи даними в реальному часі.

Розроблений для найсупоріших умов, R11 є найкомпактнішим планшетом у класі повністю захищених пристроїв. Гладенька поверхня, обтічний дизайн й акуратна форма природно доповнюють його жорсткий образ, гарантуючи оптимальну продуктивність за будь-якої ситуації.

Дізнайтеся більше на [www.durabook.com](http://www.durabook.com)



## Геймінг

- **Акустичні ігрові системи** Razer, Trust
- **Геймпади, керма, джойстики ігрові та аксесуари до них** 2E GAMING, MSI, Nintendo, PlayStation, Razer, Trust, Thrustmaster, Xbox
- **Засоби для стримінгу** AVerMedia, Razer
- **Ігри для консолей** Activision Blizzard, Electronic Arts, Giants Software, Nintendo EPD, Sony Interactive Entertainment, Square Enix, Take Two
- **Ігри для ПК** Giants Software, Take Two
- **Ігрові гарнітури та акустичні системи** 2E GAMING, Acer Predator, ASUS, ASUS ROG, HP Pavilion Gaming, HyperX, MSI, OMEN by HP, PlayStation, Razer, Trust, Thrustmaster, Xtrfy
- **Карти відеозахоплення** AVerMedia
- **Клавіатури ігрові, кейкапи та інші аксесуари до них** 2E GAMING, Acer Predator, ASUS, ASUS ROG,

- Dell Alienware, Dream Machines, Ducky, Genius, HP Pavilion Gaming, HyperX, Keychron, Legion by Lenovo, MSI, OMEN by HP, Razer, Trust, Varmilo, Xtrfy
- **Комплектування до ігрового ПК** 2E GAMING, ADATA XPG, AFOX, AMD, Antec, ASRock, ASUS, ASUS ROG, Biostar, CHIEFTRONIC by CHIEFTEC, Cooler Master, Gigabyte, Gigabyte AORUS, HyperX, INN03, Intel, Kingston, Micron, MSI, Patriot, SilverStone, Thermaltake, Viper, WD\_BLACK, Zotac
- **Консолі ігрові** Nintendo, PlayStation, Retro Genesis
- **Крісла, столи та кокпіти ігрові** 2E, Playseat, Trust, Varmilo
- **Миші ігрові, банджі та інші аксесуари до них** 2E GAMING, Acer Predator, ASUS, ASUS ROG, Dream Machines, Ducky, Genius, HP, HP Pavilion, HyperX, Lenovo, MSI, OMEN by HP, Razer, Trust, Xtrfy
- **Мікрофони ігрові** 2E GAMING, AVerMedia, HyperX, Razer, Trust

- **Монітори ігрові** 2E GAMING, Acer, Acer Nitro, Acer Predator, AORUS by GIGABYTE, ASUS ROG, ASUS TUF Gaming, Dell, GIGABYTE, HP, LG, MSI, OMEN by HP, Samsung, Samsung Odyssey
- **Ноутбуки ігрові** Acer, Acer Predator, AORUS, ASUS ROG, ASUS TUF, Dell, Dell Alienware, Dream Machines, GIGABYTE, HP Pavilion, HP VICTUS, MSI, OMEN by HP
- **ПК ігрові** 2E, ASUS ROG, HP ENVY, HP Pavilion, OMEN by HP
- **Поверхні ігрові** 2E GAMING, Acer Predator, ASUS, ASUS ROG, Dream Machines, Ducky, Gaya, HP, HP Pavilion Gaming, HyperX, MSI, OMEN by HP, Razer, Trust, Varmilo, Xtrfy
- **Рюкзаки та сумки ігрові** HP Pavilion, Razer, Trust
- **Сувенірна продукція (мерчендайз)** Alpha SpongeBob, Gaya, Funko, Jazwares Fortnite, Jazwares Roblox, Nintendo Amiibo

# ПЕРЕСУВАЙСЯ без перешкод



Segway-Ninebot



## Електроніка та рішення B2B

### AR (ДОПОВНЕНА РЕАЛЬНІСТЬ)

- AR-окуляри Epson

### DIGITAL SIGNAGE

- Інформаційні дисплеї Acer, Fujitsu, LG, NEC, Samsung
- Програмне забезпечення/сервери LG, Samsung

### VR (ВІРТУАЛЬНА РЕАЛЬНІСТЬ)

- VR-комплекти HTC

### АЛЬТЕРНАТИВНЕ ЖИВЛЕННЯ

- Акумулятори Panasonic, SHOTO, Vision
- Джерела та системи безперебійного живлення 2E, Alcatel-Lucent, APC, AWATTOM, Dell EMC, Digitus, Eaton, FSP, HPE, Inform, Legrand, Lenovo, Luminous, Panasonic, Vision
- Інвертори та контролери 2E, EPSOLAR, FSP, Huawei, RYOBI, Schneider Electric, Solar Log
- Сонячні панелі Amerisolar, JA Solar, LG, Panasonic

### АТС І СИСТЕМНІ ТЕЛЕФОНИ

- IP-телефони Alcatel-Lucent, Cisco, Fanvil, Gigaset, Konftel
- АТС Alcatel-Lucent, Cisco, Yeastar
- АТС: аксесуари Alcatel-Lucent, Cisco, Yeastar
- АТС: базові блоки Alcatel-Lucent, Cisco, Yeastar
- Відеотермінали Cisco, Konftel, Vaddio
- Дротові телефони 2E, Cisco, Panasonic

### БЕЗПЕКА, КОНТРОЛЬ, СЕРВІС ТА КОМФОРТ ОСЕЛІ

- Smart-акустика Bose, Sonos
- Smart-вимикачі і кнопки Aeotec, Bticino, FIBARO, Legrand, Orvibo, Philips Hue, Zipato
- Smart-датчики, контролери, шлюзи, панелі, розетки, реле й мотори Aeotec, Danfoss, FIBARO, MCOHome, Orvibo, Philips HUE, Qubino, Zipato
- Smart-приводи, термостати, пульти керування Danfoss, FIBARO, Hideez, Home, MCO, Orvibo, Qubino, Zipato
- Smart-сирени Aeotec, Zipato
- Аксесуари та кріплення для smart-датчиків Aeotec, Danfoss, Orvibo, Qubino, Zipato
- Камери відеоспостереження Bosch Security, Digitus, D-Link, Orvibo, Panasonic, Samsung Hanwha Techwin, TP-Link
- Охоронні сигналізації Ajax
- Світлодіодні smart-гірлянди Twinkly, Twinkly PRO
- Системи контролю й керування доступом BAS-IP, Bosch Security, Legrand, REHAU, Slinex, U-Prox
- Системи опалення Kermi
- Системи підігріву підлоги Danfoss, DEVI, Kermi

### КОМПОНЕНТИ ЗАХИСТУ

- Автоматичні вимикачі, перемикачі та обмежувачі, реле й сигналізації ETI
- Вимірювачі Solar-Log
- Контактори, клеми, шини ETI
- Щити електричні ETI, ZPAS

### МЕРЕЖЕВЕ ОБЛАДНАННЯ

- Internet of Things Cisco
- IP-відеореєстратори Panasonic, Samsung Hanwha Techwin
- KVM-перемикачі Dell EMC, Digitus, D-Link, HPE, Lenovo
- VoIP-шлюзи Cisco, Yeastar
- Бездротове обладнання (Wi-Fi) Alcatel-Lucent Enterprise, ASUS, Cisco, D-Link, Fortinet, HPE, Linksys, MERCUSYS, NETGEAR, Netis, Tenda, TP-Link
- Інструменти та компоненти Digitus, Legrand, Middle Atlantic, ZPAS
- Кабельна продукція 2E, Alcatel-Lucent Enterprise, ASSMANN, Avaya, Belkin, C2G, Cisco, Digitus, D-Link, ednet, Fortinet, HPE, Legrand, Lenovo, Panasonic, Topex, TP-Link, Vaddio
- Комутатори 2E, Alcatel-Lucent Enterprise, ASUS, Avaya, Cisco, Dell EMC, Digitus, D-Link, Fortinet, HPE, Lenovo, Linksys, MERCUSYS, MicroTik, NETGEAR, Netis, Tenda, TP-Link
- Маршрутизатори Alcatel, ASUS, Cisco, D-Link, Fortinet, HPE, Honor, Linksys, NETGEAR, Netis, Tenda, TP-Link, Vaddio
- Медіаконвертери Digitus, D-Link, TP-Link
- Мережеві адаптери APC, ASUS, Dell EMC, D-Link, Eaton, hama, HPE, Legrand, Lenovo, Linksys, MERCUSYS, Nikon, Tenda, TP-Link
- Міжмережеві екрани Cisco, D-Link, Fortinet
- Патч-панелі Digitus, Legrand
- Розніми й розетки Digitus, Legrand
- Телекомунікаційні шафи і стійки APC, Dell EMC, Digitus, Eaton, ETI, HPE, Lenovo, Middle Atlantic, Mirsan, ZPAS

### ПРОГРАМНЕ ЗАБЕЗПЕЧЕННЯ ДЛЯ ДОМАШНЬОГО ВИКОРИСТАННЯ

- Операційні системи й офісні застосунки Microsoft, SUSE
- Рішення для захисту робочого місця ESET
- Хмарні сервіси Microsoft: CSP, ESD, OLV

### ПРОГРАМНІ РІШЕННЯ ДЛЯ БІЗНЕСУ

- IDM-керування ідентифікацією та доступом Micro Focus, Oracle, Swivel Secure
- SIEM-керування інформацією та подіями інформаційної безпеки Fortinet, Micro Focus, Swivel Secure
- Аналіз захищеності коду та застосунків Micro Focus
- Бізнес-аналітика Microsoft, Oracle

- Віртуалізація робочих станцій і серверів Microsoft, Oracle
- Захист даних, DLP та шифрування даних Micro Focus, Microsoft
- Захист кінцевих пристроїв та антивіруси Cisco, Eset, Fortinet, Microsoft, ROMAD
- Керування мобільними пристроями та застосунками Microsoft, Oracle
- Моніторинг і керування IT APC, Cisco, Micro Focus, Microsoft
- Операційні системи та офісні застосунки Micro Focus, Microsoft, Oracle, SUSE
- Рішення для автоматизації процесів Micro Focus, Microsoft, Oracle
- Рішення для відеоспостереження та аналітики Micro Focus, Milestone, Luxriot
- Рішення для резервного зберігання та відновлення даних Commvault, Micro Focus, Microsoft, Oracle, Veritas
- Рішення для розроблення ПЗ Micro Focus
- Рішення для сумісної роботи Microsoft, Oracle
- Рішення з керування базами даних Microsoft, Oracle, Vertica
- Рішення з розгортання серверних застосунків Oracle
- Хмарні сервіси Microsoft: CSP, ESD, OLV

### СЕРВЕРИ

- Blade-системи Cisco, Dell EMC, HPE, Lenovo
- High performance computing Dell EMC, HPE, Lenovo
- Hypeconverged-системи Cisco, Dell EMC, HPE, Lenovo, Oracle
- Контракти на підтримку обладнання Cisco, Dell EMC, HPE, Lenovo, Oracle
- Сервери Mission critical Cisco, Dell EMC, HPE, Lenovo, Oracle
- Сервери Rack Asus, Cisco, Dell EMC, HPE, Lenovo, Oracle
- Сервери RISC HPE, Oracle
- Сервери Tower Asus, Dell EMC, HPE, Lenovo
- Сервери для IoT Cisco, Dell EMC, HPE

### СИСТЕМИ ЗБЕРІГАННЯ ДАНИХ

- All-flash та Hybrid СЗД Dell EMC, HPE, Lenovo, Oracle
- Backup СЗД Dell EMC, HPE
- High performance СЗД Dell EMC, HPE, Lenovo, Oracle
- NAS-системи HPE, Lenovo, NETGEAR, Oracle, QNAP, SSD, Synology, WD
- SAN-мережі Cisco, Dell EMC, HPE, Lenovo, Oracle
- Дисккові СЗД Dell EMC, HPE, Lenovo, NETGEAR, Oracle
- Контракти на підтримку обладнання Cisco, HPE, Lenovo, Oracle
- Стрічкові бібліотеки Dell EMC, HPE, Lenovo, Oracle

## Побутова техніка

### БУДОВАНА ТЕХНІКА

- **Вбудовані варильні поверхні** beko, Bosch, Candy, Electrolux, Gorenje, Indesit, Kaiser, LG, Siemens, Whirlpool, Zanussi
- **Вбудовані духові шафи** beko, Bosch, Candy, Electrolux, Gorenje, Indesit, Kaiser, LG, Siemens, Whirlpool, Zanussi
- **Вбудовані вавомашини** Bosch, Electrolux, Gorenje, Kaiser, Siemens
- **Вбудовані мікрохвильові печі** beko, Bosch, Candy, Electrolux, Gorenje, Kaiser, SENCOR, Siemens, Whirlpool, Zanussi
- **Вбудовані морозильні камери** beko, Bosch, Electrolux, Gorenje, Siemens, Zanussi
- **Вбудовані посудомийні машини** beko, Bosch, Candy, Electrolux, Gorenje, Hotpoint, Kaiser, Siemens, Whirlpool, Zanussi
- **Вбудовані пральні машини** beko, Bosch, Candy, Electrolux, Zanussi
- **Вбудовані холодильники** ARDESTO, beko, Bosch, Candy, Electrolux, Gorenje, Hotpoint, Siemens, Snaige, Whirlpool, Zanussi
- **Витяжки** beko, Bosch, Electrolux, Franke, Gorenje, Kaiser, Siemens

### ВЕЛИКА ПОБУТОВА ТЕХНІКА

- **Акcesуари до побутової техніки** ARDESTO, Candy, Electrolux, LG, Siemens
- **Винні шафи та льодогенератори** ARDESTO, Bosch, Candy, Kaiser, Philco, SENCOR
- **Електричні духові шафи** ARDESTO, Panasonic
- **Морозильні камери** ARDESTO, beko, Bosch, Electrolux, Gorenje, Indesit, Snaige, Stinol
- **Плити** ARDESTO, beko, Bosch, Electrolux, Gorenje, Indesit, Zanussi
- **Посудомийні машини** beko, Bosch, Candy, Electrolux, Kaiser
- **Пральні машини** ARDESTO, beko, Bosch, Candy, Electrolux, Gorenje, Hoover, Hotpoint, Indesit, LG, Philco, Siemens, TCL, Whirlpool
- **Сушильні машини** beko, Bosch, Candy, Electrolux, Gorenje, Indesit, LG, Siemens
- **Холодильні шафи (вітрини)** Snaige
- **Холодильники** ARDESTO, beko, Bosch, Candy, Electrolux, Gorenje, Hitachi, Hotpoint, Indesit, Kaiser, LG, Siemens, Snaige, Stinol, TCL, Whirlpool, Zanussi

### ДРІБНА ПОБУТОВА ТЕХНІКА

- **Пилососи й парочисники** ARDESTO, beko, Bosch, Electrolux, Gorenje, GRAPHITE, Hitachi, Hoover, Kärcher, Philips, Rowenta, SENCOR, THOMAS
- **Праски** ARDESTO, Electrolux, Gorenje, Panasonic, Philips, Rowenta, Russell Hobbs, SENCOR, Tefal
- **Швейні машинки та оверлоки** Brother, iSEW, Janome, Leader, Minerva, SINGER

### ІНСТРУМЕНТИ ТА ТОВАРИ ДЛЯ ДОМУ, САДУ, АВТОМОБІЛЯ

- **Акcesуари до електроінструментів** Bosch, Dremel, GRAPHITE, Metabo, NEO Tools, RYOBI, Topex, Verto
- **Балони та картриджі газів** EL GAZ, Hexagon Ragasco, Topex
- **Будівельне обладнання** Bosch, Einhell, Fiskars, Makita, Metabo, NEO Tools,

- RYOBI, Stanley, Topex, Verto
- **Витратний матеріал** Bosch, Dremel, Fiskars, GRAPHITE, Klingspor, Makita, Metabo, NEO Tools, RYOBI, Stanley, Topex, Verto
- **Генератори струму** 2E, GRAPHITE, NEO Tools
- **Для авто** 2E, Avionaut, Bosch, Einhell, Fiskars, NEO Tools, Nuvita, Panasonic, Philips, Stanley, Topex
- **Для саду** Bosch, Einhell, Fiskars, Kärcher, Makita, Metabo, NEO Tools, RYOBI, Stanley, Topex, Verto
- **Електроінструменти** Bosch, Dremel, Einhell, GRAPHITE, Makita, Metabo, RYOBI, Verto
- **Засоби індивідуального захисту** Fiskars, Makita, NEO Tools, Top Tools, Topex, Verto
- **Інструменти для опоряджувальних робіт** Bosch, Dremel, Einhell, Metabo, NEO Tools, Stanley, Topex
- **Каністри для пального** 2E
- **Пилососи** Bosch, Einhell, GRAPHITE, Kärcher, Makita, Metabo, RYOBI, THOMAS, Verto
- **Ручний інструмент** Bosch, GRAPHITE, NEO Tools, Stanley, Top Tools, Topex
- **Столярно-слюсарний інструмент** Bosch, Einhell, Makita, Metabo, NEO Tools, Stanley, Top Tools, Topex
- **Фільтри для очищення води** Ecosoft, Бриз

### КЛІМАТИЧНА ТЕХНІКА

- **Вентилятори** ARDESTO, NEO Tools
- **Витяжні вентилятори** ARDESTO
- **Водонагрівачі** ARDESTO, Ariston, Bosch, Gorenje, TESY, TIKI, Zanussi
- **Газові колонки** Ariston, Bosch, Roda, Zanussi
- **Газові та електричні котли** ARDESTO, Ariston, Bosch, Buderus, Immergas
- **Зволожувачі та очищувачі повітря** ARDESTO, Ballu, Cooper&Hunter, Electrolux, Gorenje, Kärcher, NEO Tools, Nuvita, Philips, Rowenta, SENCOR
- **Кондиціонери** ARDESTO, Cooper&Hunter, Electrolux, Leberg, LG, Neoclima, OLMO, Panasonic, Toshiba, Zanussi
- **Обігрівачі** 2E, ARDESTO, Ariston, Ballu, Cooper&Hunter, Electrolux, Gorenje, GRAPHITE, NEO Tools, RM Electric, Sun Way, Teploceramic, UFO, Zanussi
- **Рушникосушарки** Teploceramic, Sun Way
- **Сушарки для рук** Ballu, Electrolux
- **Теплові завіси** Ballu, Electrolux, Neoclima, Roda
- **Теплові насоси повітря/вода** Ariston, Bosch, Cooper&Hunter, Immergas, Panasonic
- **Циркуляційні насоси** Wilo

### САНТЕХНІКА ДЛЯ ВАННОЇ КІМНАТИ

- **Душове обладнання** Deante, Neo
- **Змішувачі для ванної кімнати** Deante, Neo
- **Раковини** Deante

### САНТЕХНІКА КУХОННА

- **Акcesуари для кухонної сантехніки** Deante, Franke, Hansgrohe, Neo
- **Змішувачі для кухні** Deante, Franke, Hansgrohe, Neo
- **Мийки** Deante, Franke, Hansgrohe
- **Підрібновачі харчових відходів** Franke

### ТЕХНІКА ТА ПОСУД ДЛЯ КУХНІ

- **Акcesуари** ARDESTO, Bosch, Electrolux, Moulinex, NIVONA, Philips, Russell Hobbs, Saeco, Tefal
- **Ваги** ARDESTO, Gorenje, Huawei, Nuvita, SENCOR, Tefal
- **Вакуумні пакувальники** Electrolux, Gorenje, SENCOR
- **Електричні термопоти** Bosch, Panasonic
- **Електрочайники** ARDESTO, Electrolux, Gorenje, Kaiser, Philips, Russell Hobbs, SENCOR, Tefal
- **Йогуртниці/морозивниці** Gorenje, Tefal
- **Кавоварки й кавомолки** ARDESTO, beko, Bosch, Electrolux, Gorenje, Krups, Miele, NIVONA, Philips, Russell Hobbs, Saeco, SENCOR, Siemens, Tefal
- **Кухонні комбайни** Bosch, Electrolux, Gorenje, Philips, Russell Hobbs, SENCOR, Tefal
- **Мікрохвильові печі** ARDESTO, beko, Bosch, Candy, Electrolux, Gorenje, Kaiser, LG, Panasonic, Whirlpool, Zanussi
- **Міксери та блендери** ARDESTO, AVENT, Bosch, Electrolux, Gorenje, Hotpoint-Ariston, Moulinex, Nuvita, Panasonic, Philips, Russell Hobbs, SENCOR, Tefal
- **Мультиварки** ARDESTO, Gorenje, Moulinex, Philips, Russell Hobbs, SENCOR, Tefal
- **Побутова хімія** Electrolux, Kärcher, THOMAS
- **Підрібновачі та м'ясорубки** ARDESTO, Bosch, Gorenje, Moulinex, Panasonic, Russell Hobbs, Tefal
- **Посуд** ARDESTO, Bormioli Rocco, Duralex, Fiskars, Lamart, Nuvita, Pensofal, Tefal
- **Соковичавниці** ARDESTO, Bosch, Electrolux, Gorenje, Panasonic, Philips, Russell Hobbs, SENCOR, Tefal
- **Сушарки для продуктів** ARDESTO, Gorenje
- **Тостери та грилі** ARDESTO, Electrolux, George Foreman, Gorenje, Philips, Russell Hobbs, SENCOR, Tefal
- **Фритюрниці й млинниці** Russell Hobbs, Tefal
- **Хлібопічки** ARDESTO, Gorenje, Moulinex, Panasonic, Russell Hobbs, Tefal

### ТЕХНІКА ДЛЯ ОСОБИСТОГО КОРИСТУВАННЯ

- **Ваги підлогові** ARDESTO, SENCOR, Tefal
- **Електричні зубні щітки та іригатори** ARDESTO, Nuvita, Panasonic, Philips, SENCOR
- **Електробритви** BaByliss, Panasonic, Philips, Remington, WAHL
- **Епілятори** ARDESTO, Panasonic, Philips, Remington, Rowenta
- **Масажери** Remington
- **Машинки для підстригання волосся** ARDESTO, BaByliss, Moser, Panasonic, Philips, Remington, Rowenta, SENCOR, WAHL
- **Машинки для підстригання ковтунів** ARDESTO, Philips, Remington, SENCOR, Tefal
- **Набори для манікюру та педикюру** Remington
- **Фени та пристрої для створення зачіски** ARDESTO, BaByliss, Gorenje, Panasonic, Philips, Remington, Rowenta, SENCOR, WAHL

## Товари та інструменти для комфортного життя

### БЕЗПЕКА, АВТОМАТИЗАЦІЯ ТА SMART-РІШЕННЯ

- Домофонні системи BAS-IP, Bticino, Slinex
- Охоронні, пожежні сигналізації Ajax, Bosch, TP-Link
- Системи автоматизації, розумний дім IoT FIBARO, MCOHome, Philips Hue
- Системи контролю та керування доступом (СККД) U-Prox, YLI Electronic

### ЕЛЕКТРОФУРНИТУРА

- Smart-електрофурнітура Legrand with Netatmo
- Розетки, вимикачі та механізми Bticino, Legrand

### ІНСТРУМЕНТИ І ОБЛАДНАННЯ ДЛЯ ДОМУ ТА САДУ

- Акумулятори та зарядні пристрої для електроінструменту й садової техніки Bosch, Einhell, GRAPHITE, Kärcher, Makita, Metabo, RYOBI
- Аксесуари та витратні матеріали для інструменту Bosch, Dremel, Einhell, GRAPHITE, Makita, Metabo, NEO Tools, RYOBI, Stanley, Top Tools, Topex, Verto
- Верстатне обладнання та спецтехніка Bosch, Einhell, GRAPHITE, Makita, RYOBI
- Вимірювальна техніка Bosch, Einhell, Makita, NEO Tools, RYOBI, Stanley, Top Tools, Topex
- Водопідготовка та фільтрація води Ecosoft, Бриз

- Водопостачання та полив Bosch, Einhell, Fiskars, Kärcher, Makita, Metabo, NEO Tools, RYOBI, Top Tools, Verto
- Засоби індивідуального захисту Fiskars, Makita, NEO Tools, Top Tools, Topex, Verto
- Пневматичний інструмент і обладнання Einhell, Makita, Metabo, NEO Tools, Topex
- Подовжувачі мережеві для інструментів і садової техніки 2E
- Ручний електроінструмент Bosch, Dremel, Einhell, GRAPHITE, Makita, Metabo, RYOBI
- Ручний інструмент Bosch, Fiskars, GRAPHITE, Makita, Metabo, NEO Tools, RYOBI, Stanley, Top Tools, Topex
- Ручний садовий інвентар Fiskars, NEO Tools, Stanley, Top Tools, Topex, Verto
- Снігоприбиральні машини RYOBI
- Техніка для очищення поверхонь Bosch, Einhell, GRAPHITE, Kärcher, Makita, RYOBI
- Товари для гаража та аксесуари технічної допомоги Einhell, Kärcher, Makita, NEO Tools, RYOBI, Topex

### КОНДИЦІОНУВАННЯ, ВЕНТИЛЯЦІЯ, ПОВІТРЯНЕ ОПАЛЕННЯ

- Вентилятори професійні NEO Tools
- Кондиціонери ARDESTO, Ariston, Bosch, Cooper&Hunter, Leberg, LG, Neoclima, Olmo, Panasonic, Toshiba
- Осушувачі повітря NEO Tools

- Портативна техніка для промислового опалення 2E, NEO Tools
- Сушарки для рук Ballu, Electrolux
- Теплові завіси Ballu, Neoclima, Roda

### ОСВІТЛЕННЯ

- Лампи для внутрішнього освітлення Ledvance, Osram, Philips, Philips Hue, V-TAC, WiZ
- Світильники зовнішні Ledvance, Osram, Philips, V-TAC
- Світловий декор та ілюмінація Philips Hue, Twinkly, Twinkly PRO, WiZ

### ТЕРМОТЕХНІКА

- Водонагрівачі непрямого нагріву Ariston, Bosch, Meibes
- Газові колонки Ariston, Bosch, Zanussi
- Гідравлічна тепла підлога (ГТП) Danfoss, Kermi, Meibes, REHAU
- Електрична тепла підлога (ЕТП) DEVI, Veria
- Каналізаційні системи REHAU
- Комплектування до термотехніки Ariston, Bosch, Danfoss, Kermi, Meibes, REHAU
- Конвектори опалення Kermi
- Котли опалювальні ARDESTO, Ariston, Bosch, Immergas, Leberg
- Радіатори водяного опалення Kermi
- Системи сніготанення та антизледеніння DEVI



AJAX

# На варті проти мародерів

Надійний захист разом  
з системою безпеки Ajax



ЗАЛИШАЙТЕСЬ У БЕЗПЕЦІ В ТАКОМУ  
НЕБЕЗПЕЧНОМУ СВІТІ ІЗ СИСТЕМОЮ БЕЗПЕКИ AJAX

## Іграшки, товари для дітей та підлітків



### АКСЕСУАРИ ДЛЯ ДІТЕЙ

- Гаманці sigikid
- Нічники Nuvita
- Парасольки Janod, sigikid
- Рюкзаки та валізи 2E, sigikid
- Сонцезахисні окуляри Koolsun
- Футляри для окулярів sigikid

### ДОГЛЯД ЗА ДІТЬМИ

- Ванночки та горщики Same Toy
- Зубні щітки ARDESTO, Nuvita, Philips
- Кухонні комбайни AVENT, Nuvita
- Молоковідсмоктувачі й аксесуари AVENT, Nuvita
- Набори для догляду за дитиною Nuvita
- Пляшечки для годування й аксесуари AVENT, Nuvita
- Подушки для вагітних і вигодовування Nuvita
- Посуд AVENT, Nuvita, sigikid
- Пустушки та тримачі до них AVENT, goki, Nattou, Nuvita
- Радіо-, відеоняні AVENT, Panasonic
- Системи моніторингу Chipolo, GoGPS
- Стерилізатори 2E, AVENT, Nuvita
- Стільчики для годування Oribel
- Сумки для мам MyMia

### ІГРАШКИ

- Брязкальця AVENT, goki, Nattou, nic, Nuvita, Same Toy, sigikid
- Дзиги Infinity Nado
- Заводні іграшки goki
- Іграшки для купання goki, Janod, Same Toy
- Іграшки для піску goki, Janod, nic, Same Toy
- Іграшкова зброя Lazer M.A.D., Nerf, Same Toy, Silverlit
- Іграшковий транспорт CoComelon, Driven, Flip Cars, Fortnite, goki, Janod, Li'l Woodzeez, Lori, New Bright, nic, Our Generation, Rev&Roll, Roblox, Same Toy, Spidey, Super Wings, Wonderworld
- Ігрові набори Angry Birds, CoComelon, Domez, Driven, Infinity Nado, Fortnite,

- goki, Janod, Li'l Woodzeez, Lori, Monkart, Nattou, nic, Our Generation, Rev&Roll, Roblox, Same Toy, Smart Koala, Super Wings, Wonderworld
- Колекційні ігрові фігурки та набори Angry Birds, CoComelon, Domez, Fortnite, Funko, Nanables, Rev&Roll, Roblox, SpongeBob, Super Wings, Time for Machines
- Конструктори fischertechnik, goki, Janod, LEGO, Light Stax, MAGPLAYER, nic, Same Toy, Super Wings, Time for Machines, Wonderworld
- Ляльки Baby's First, Lori, Our Generation, Same Toy
- Ляльковий театр goki, Nattou, nic, Same Toy
- Мобілі goki, Nattou, nic, sigikid
- Музичні інструменти goki, Janod, Wonderworld
- М'які іграшки CoComelon, Fortnite, goki, Kaloo, Nattou, Our Generation, Roblox, Same Toy, sigikid, Spidey, SpongeBob
- Настільні ігри goki, Janod, Same Toy, Splash Toys
- Пазли goki, Janod, Same Toy
- Розвивальні іграшки Baby's First, CoComelon, goki, Janod, nic, Oribel, Same Toy, sigikid, Wonderworld
- Скриньки та коробки goki, Janod, Nattou, nic
- Творчість fischerTIP, goki, Janod, Paulinda, rozmalevich, Same Toy, Scribble Down, Sequin Art
- Трендові іграшки Angry Birds, Auldey Infinity Nado, CoComelon, fischertechnik, Fortnite, Makeblock, Monkart, Nanables, Rev&Roll, Roblox, Spidey, SpongeBob, Super Wings, Wonder Workshop

### ІНТЕРАКТИВНІ ІГРАШКИ

- Дрони Makeblock
- Ігрові консолі й аксесуари PlayStation, Retro Genesis
- Мікрофони й комунікатори eKids
- Навчальні іграшки tts, ZANZOO

- Радіокеровані машинки Fortnite, New Bright, Same Toy
- Роботи fischertechnik, Makeblock, Same Toy, tts, Wonder Workshop
- Тварини Same Toy, ZANZOO

### МЕБЛІ ТА ПОСТІЛЬНІ РЕЧІ ДЛЯ ДІТЕЙ

- Ковдри Kaloo, sigikid
- Ліжечка, манежі, комоди, пеленатори Nattou, Same Toy
- Матраци та подушки Nuvita
- Столи та стільці Oribel

### МУЛЬТИМЕДІА ДЛЯ ДІТЕЙ

- 3D-ручки 2E, Dewang, Polaroid, XYZprinting
- Smart LED-декор і гірлянди Twinkly
- Акустичні системи eKids
- Навушники й мікрофони eKids
- Портативне аудіо eKids
- Розумна ручка Smart Koala

### РОЗВИТОК І РОЗВАГИ

- Батути Salta
- Крісла-гойдалки Nattou
- Мильні бульбашки Gazillion, Same Toy
- Робототехніка fischertechnik, Makeblock, Same Toy, Wonder Workshop
- Розвивальні килимки Nattou, Oribel
- Товари для свят goki, nic
- Товари для фокусів та ілюзій Fun Promotion

### ТРАНСПОРТ ДЛЯ ДІТЕЙ

- Автокрісла та бустери Avionaut, Miqilong
- Аксесуари Janod
- Велосипеди та толокари Galileo, goki, Janod, Miqilong
- Візочки Greentom, Jedo, Miqilong
- Електросамокати Segway
- Електротранспорт та аксесуари 2E
- Захисні шоломи Janod, Segway
- Педальні машини goki
- Самокати, скейти та ролики Miqilong, Neon, Segway, Yvolution



ХЛОП!

Фліп - одна, Фліп - друга!  
2 моделі в 1 іграшці!



Segway-Ninebot

# ОНОВЛЕНА КЛАСИКА ІЗ СУЧАСНИМИ ФУНКЦІЯМИ

Segway-Ninebot MAX G2



# MAX G2



Задній привод  
із макс. потужністю  
900 Вт



Розрахунковий  
запас ходу до 70 км



Передня гідравлічна  
й задня пружина  
підвіски



Вбудовані передні та  
задні покажчики повороту  
для безпечної їзди



# KINGSTON HOTSWAP

ПОСЛУГА ШВИДКОЇ ЗАМІНИ ДЛЯ SSD KINGSTON СЕРІЇ DC

